

GB

Translation of the original instructions

Exacta GT416 / Isis GT421

D

Originalbetriebsanleitung

Exacta GT416 / Isis GT421

F

Traduction de la notice originale

Exacta GT416 / Isis GT421

E

Traducción del manual original

Exacta GT416 / Isis GT421

I

Traduzione delle istruzioni originali

Exacta GT416 / Isis GT421

NL

Vertaling van de oorspronkelijke gebruiksaanwijzing

Exacta GT416 / Isis GT421

DK

Oversættelse af den originale driftsvejledning

Exacta GT416 / Isis GT421

S

Översättning av bruksanvisning i original

Exacta GT416 / Isis GT421

FIN

Alkuperäisten käyttöohjeiden käännös

Exacta GT416 / Isis GT421

N

Oversettelse av den originale driftsveiledningen

Exacta GT416 / Isis GT421

RUS

Инструкция по применению

Exacta GT416 / Isis GT421

PL

Tłumaczenie instrukcji oryginalnej

Exacta GT416 / Isis GT421

English	4	Dansk	112
Translation of the original instructions		Oversættelse af den originale vejledning	
Deutsch	22	Svenska	128
Originalbetriebsanleitung		Översättning av bruksanvisning i original	
Français	40	Suomi	146
Traduction de la notice originale		Alkuperäisten käyttöohjeiden käännös	
Español	58	Norsk	164
Traducción del manual original		Oversettelse av de originale instruksjonene	
Italiano	76	Русский	182
Traduzione delle istruzioni originali		Инструкция по применению	
Nederlands	94	Polski	202
Vertaling van de oorspronkelijke gebruiksaanwijzing		Tłumaczenie instrukcji oryginalnej	

Contents

1.	Names of parts.....	7
2.	Safety	7
2.1	Explanation of warnings	7
2.2	Intended use.....	8
2.3	Important information about dangers	8
2.4	General safety information	10
2.5	Safety during operation.....	11
3.	Preparation.....	13
3.1	Charging	13
3.2	Storing power cord	14
3.3	Changing power supply adapter	15
4.	Operation	16
4.1	Switching On and Off	16
5.	Cleaning and care	16
6.	What should I do if	19
7.	Disposal.....	20
8.	Technical data	20
9.	United Kingdom	21
10.	Two-year guarantee.....	21

Thank you

for choosing the **Exacta/Isis**, the professional trimmer from Aesculap.

It utilises state-of-the-art technology, is innovative and has a strong emphasis on design. When developing the trimmer, the requirements for a professional trimmer used in a hair salon were taken into consideration.

The trimmer is specifically designed for precision cutting of hair contours.

In addition to optimum cutting performance, the **Exacta/Isis** provides

- low weight
- a low-vibration and quiet motor
- long battery life thanks to Li-ion battery
- 4-stage cutting length adjustment with comb attachment
- cable storage

We wish you every success in the use of our shearing machine.

Best regards,
Aesculap Schermaschinen GmbH

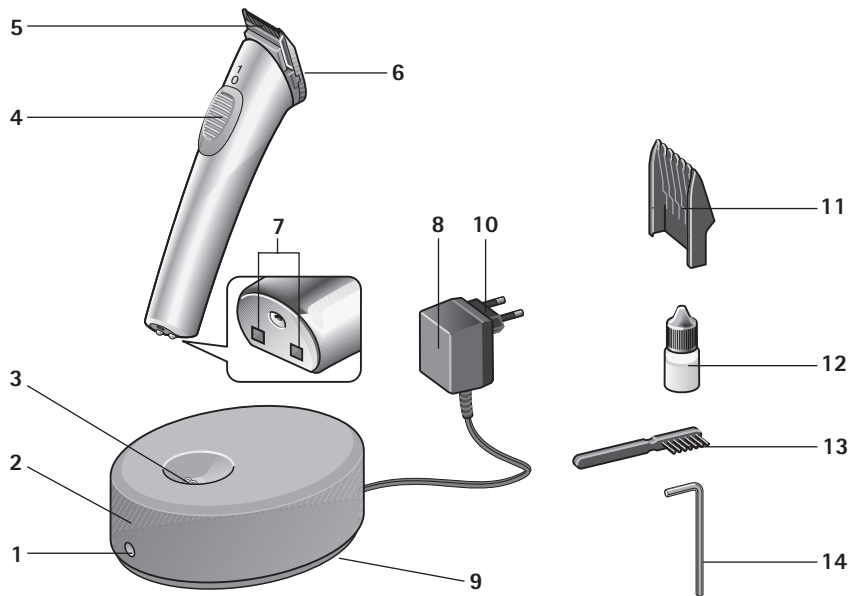

1. Names of parts

- 1 Charging indicator
- 2 Charging unit
- 3 Charging contacts
- 4 On/Off switch
- 5 Blade set
- 6 Blade set fixing screw
- 7 Charging contacts of the appliance
- 8 Mains adapter
- 9 Cable storage compartment
- 10 Power supply adapter
- 11 Comb attachment
- 12 Oil bottle
- 13 Cleaning brush
- 14 Allen key (in base of charging unit)

2. Safety

Please read the instructions carefully, especially the chapter on "Safety", **before** using the trimmer. This will protect you from possible dangers and the appliance from damage due to incorrect operation.

Keep these instructions in a safe place for future reference. If you pass on the appliance to someone else, be sure to hand over these instructions as well.

2.1 Explanation of warnings

In these instructions you will find the following warnings:



DANGER

High risk. Failure to observe the warning can cause serious injury.



WARNING

Medium risk. Failure to observe the warning may cause damage to property.

NOTE

Low risk. Points that you should observe when using or handling the appliance.

2.2 Intended use

- The shearing machine is used for shearing small animals.
- The appliance is intended for trimming purposes only.
- The appliance is designed for indoor use only. Do not use outdoors (garden, patio etc.).
- The appliance was developed for professional use in grooming-salons and veterenary practice. Provided the safety information is observed, it can also be used in the home.

2.3 Important information about dangers**Danger of electric shock!**

- The appliance must never be used or charged in the bath, shower, over a full wash basin or other water container, or with wet hands.
- 
- Keep the device, the charging station and the power cord free of moisture, water and other liquids and never operate it with wet hands.

- Do not immerse the device, the charging station or the power cord under water or rinse under flowing water.
- If the appliance has fallen into water, it must not be used after that.
- Additional protection is afforded by installing a **residual current device** with a rated tripping current of less than 30 mA in your home electrical system. We recommend you get an electrician to install a residual current protection system to protect the circuits..



WARNING

The shaver head can become hot after extended use!

NOTE

The Clipper may be operated only with a power supply according to the specifications on the rating plate.



DANGER



Risk due to swallowable parts!

- Keep oil bottle cover away from children younger than 36 months old.

2.4 General safety information



- Never use the appliance if:
 - the appliance, the charging station or the power cord are damaged.
 - the blade set is damaged or breaking up, as this could cause injuries to the skin.
 - the appliance has fallen or been dropped, shows signs of damage or is not functioning properly.
 - the appliance is so badly damaged that electrical parts are exposed.

In all such cases, disconnect from the mains immediately and inform Technical Customer Service.

- Check whether the mains voltage agrees with the voltage specified on the rating plate.

- Only operate device with the original power supply.

If the device has the marking  T10, any T10 model power supply can be used.

Shearing machines for animals may only be used by trained personnel.

- Keep the appliance out of reach of children.
- Also keep the packaging material, e.g. plastic film, away from children.
- Lay the power cord so that no one trips over or steps on it!
- Protect the power cord from damage. Never pull on the power cord. Grasp the power plug when you pull it from the socket. Keep the cord away from hot surfaces. Regularly inspect the power cord for damage.

- Operate and charge the device only between 0°C–40°C.
- To avoid risks, repairs must only be carried out by authorised Aesculap Customer Service Centres. This also applies to replacing the rechargeable battery.
- The blade set must not be dismantled.
- The appliance is not to be used by persons (including children) with reduced physical, sensory or mental capabilities, or lack of experience and knowledge, unless they have been given supervision or instruction..
- Children being supervised not to play with the appliance.

2.5 Safety during operation



DANGER

Do not touch the blade set of the active appliance.

- To ensure proper functioning of the appliance, the blade set must be cleaned regularly and oiled in the appropriate places (see "Cleaning and care" on page 16).
- The appliance must be switched off whenever:
 - you put it down, e.g. to recharge it or stop cutting hair for a short period.
 - you fit or remove the comb attachment.
 - you want to clean or oil the appliance.
- Use the trimmer only in combination with the original Aesculap accessories (charging unit, comb attachment etc.).
- Never attempt to remove dust or foreign bodies from inside the appliance with pointed objects (e.g. with the tail of a comb).

NOTE

The safety of Aesculap electrical appliances is in line with the recognised state of the art and the German Equipment Safety Act.

Light-emitting devices such as LEDs or infrared light do not exceed Laser class 1 of IEC 825-1.

Given the present state of the art, components of electrical appliances are subject to a certain degree of wear over time. To ensure perfect functioning and safety, we therefore recommend regular inspection by the Technical Customer Service of Aesculap Schermaschinen GmbH.

Service Addresses

Albert Kerbl GmbH
Felizenzell 9
84428 Buchbach / Germany

Phone: +49 8086 933-100
Fax: +49 8086 933-500
E-Mail: info@kerbl.com
www.kerbl.com

Further service addresses you can demand from the mentioned above address.

3. Preparation

3.1 Charging

The device should be charged for 2 hours before first use.

Before plugging in the trimmer, make sure that the mains voltage agrees with the voltage specified on the rating plate.

It is not possible to "overcharge" the appliance.

NOTE

If you also use the predecessor model type HS61 in addition to the new type HS62 shearing machine, you can charge the device in the old charging station (charge time 90 minutes) and/or charge the old device type HS61 in the new charging station (charging time 60 minutes).

The type HS60 shearing machine can also be charged in the type HS62 charging station. However, it is not possible to charge a type HS62 in the charging station for the type HS60.



- Insert the mains adapter **8** in a power socket.
- Place the charging unit **2** on a flat surface.
- Place the device in the charging station. It positions itself and begins to charge. The green charge indicator **1** blinks when charging current is flowing. Ensure that the on/off switch **4** is set to 0 during charging. The battery is completely charged as soon as the green charge indicator **1** lights up steadily.

3.2 Storing power cord

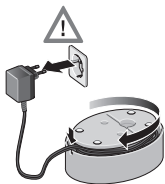

If you do not need the full length of the cord, a portion of the power cord can be stored in the cable storage **9**.

- Pull out the mains plug.
- Turn the charging unit upside down.
- Wind the excess cable round the holder in the base, then run the cable through the small recess in the housing to the outside.

3.3 Changing power supply adapter

The device is delivered with a power supply adapter **10**.



DANGER

Risk from electric shock!

- Use only the original power supply adapter **10**.
- Remove the power supply device **8** from the socket before changing the power supply adapter **10**.
- Make certain that the power supply device **8** cannot be reinserted during cleaning.



WARNING

Damage to power adapter from incorrect use!

- Be sure not to bend the small pins on the power supply device **8**.

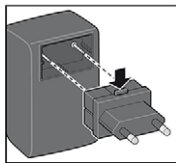

➤ Push the release button in the direction of the arrow while withdrawing the installed power supply adapter **10**.

➤ Insert the required power supply adapter **10** into the power supply device **8**. Ensure that the release button is on top and locks into place.

4. Operation

4.1 Switching On and Off



- To switch the appliance on, slide the On/Off switch **4** forward.
- To switch the appliance off, slide the On/Off switch to position **0**.

14.1 Comb attachment



- Switch off the trimmer and slide the comb attachment onto the blade set until it snaps into place. You can now start trimming hair with the trimmer in the usual way.



- The comb attachment can be adjusted to 4 different cutting lengths (approx. 3 to 6 mm). To do so, push it to the required position on the blade set.

The further you push the comb attachment onto the blade set, the shorter the cutting length.

5. Cleaning and care

To ensure proper functioning and full performance from your trimmer, clean and oil the appliance regularly.

Cleaning the blade set



Damage to the clipper head caused by its removal!

- Never remove the clipper head. Once removed it cannot be reattached.

If used regularly, the blade set **5** should be thoroughly cleaned **once a day**.

- Switch the appliance off.
- Remove the comb attachment if fitted.
- Use the cleaning brush **12** to remove any hairs.

Oiling the blade set

To maintain the high-quality cutting performance of the blade set as long as possible, it must be oiled regularly – every 10 minutes.

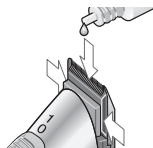

- Remove the comb attachment if fitted.
- Lubricate the areas where there is contact between the upper and lower parts of the blade set (see illustration).

Replacing the blade set

The blade set is subject to wear. Even if you look after the appliance properly, the cutting performance will deteriorate. Replace the blade set when it is worn. The blade set can be ordered separately as a spare part from Aesculap Customer Service (see addresses at the end of these instructions).



Damage to casing when screwing on clipper head!

- Do not over tighten the screw.

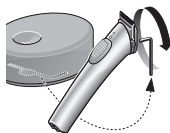

- Make sure the On/Off switch **4** is in the 0 position.
- Remove the Allen key **13** from the base of the charging unit and use it to loosen the blade set screw **6**.
- Loosen the screw fully and remove it.
- Push the blade set upwards with your thumb.
- Push the new blade set on until it snaps into place and secure it using the screw.

While the blade set is removed, you can use the cleaning brush to remove residual hair from inside the appliance.

Cleaning the appliance

- Clean your appliance occasionally with a damp cloth, then wipe it dry.

Cleaning the charging contacts

If the charging contacts **7** on the appliance or the charging contacts **3** on the charging unit are dirty, charging may not be possible or may be interrupted.

- Clean the contacts using a cloth or wad of cotton wool soaked in alcohol or spirit.

If the battery is run down (motor stops), be sure to switch the On/Off switch to 0 and place the appliance in the charging unit.

- Make sure you do not leave the appliance switched on when putting it aside if the battery is run down.
- Make sure the appliance is switched off (On/ Off switch to 0) when you place it in the charging unit.

6. What should I do if ...

... the appliance will not switch on?

- Is the battery low? Plug in the mains adapter for the charging unit and charge the trimmer.
- Is the blade set dry? The blade set must be oiled. Proceed as described on page 17.

... the blade set "sticks"?

- The blade set must be oiled. Proceed as described on page 17.

... the charging indicator does not light up when charging?

- Clean the charging contacts.
- The appliance may not be positioned correctly in the charging unit. Position it correctly.
- Is the charging unit properly connected?

... the appliance switches itself off?

- The battery is low. Charge the trimmer.

... the battery no longer charges?

- Check whether the charging stand for the HS60 shearing machine is being used; see ID plate on charging stand. This is incompatible with the HS62 shearing machine.
- If not, send the machine to the Aesculap repair service.

7. Disposal



This electrotechnical device has a permanently installed battery.



The product contains electronic components and/or batteries. Do not dispose of the device in household trash; instead, deliver it for recycling to a community collection point.

8. Technical data

Product	Exacta/Isis
Mains adapter Input voltage	100-240 V ~ 50/60 Hz
Capacity	600 mAh
Volume	< 60 dB(A)
Total vibration level	ah < 2.5 m/s ²
Attachment	1 comb attachment
Dimensions	140 x 30 x 36 mm
Weight	115 g



Subject to technical change without notice.

9. United Kingdom

Kerbl UK Ltd.
8 Lands End Way
Oakham, Rutland
LE15 6RF UK
www.kerbl.co.uk
Phone: 0044 01572 722558



10. Two-year guarantee

Dear Customer,

Thank you for choosing a product from our company.

For decades, the name Aesculap has stood for proven quality and first-class service. We are known to provide innovative, high-performance products for our customers. Aesculap manufactures high-quality devices, using high-quality materials and careful manufacturing processes. We would like to point out to you that we are not liable for defects in our products, if these are caused by

improper use, normal wear or are caused by the product being improperly used or if inappropriate or not properly functioning third-party products are used.

Defects that do not affect or only negligibly affect the value or function of the product are also excluded from our warranty.

If we are liable under our warranty, we reserve the right to repair or replace the product.

Service Addresses

Albert Kerbl GmbH
Felizenzell 9
84428 Buchbach / Germany

Phone: +49 8086 933-100
Fax: +49 8086 933-500
E-Mail: info@kerbl.com
www.kerbl.com

Further service addresses you can demand from the mentioned above address.

Inhaltsverzeichnis

1.	Bezeichnung der Teile	25
2.	Sicherheit	25
2.1	Begriffserklärung	25
2.2	Bestimmungsgemäße Verwendung	26
2.3	Wichtige Gefahrhinweise	26
2.4	Allgemeine Sicherheitshinweise	28
2.5	Sicherheit während des Betriebes	29
3.	Vorbereitung	31
3.1	Ladevorgang	31
3.2	Verbindungsleitung verstauen	32
3.3	Netzstecker-Adapter wechseln	33
4.	Bedienung	34
4.1	Ein- und Ausschalten	34
4.2	Kammaufsatz	34
5.	Reinigung und Pflege	34
6.	Was tun, wenn	37
7.	Entsorgung	38
8.	Technische Daten	38
9.	2 Jahre Gewährleistung	39

Herzlichen Dank

für den Kauf der **Exacta/Isis**, der neuen Schermaschine von Aesculap.

Sie entspricht dem neuesten Stand der Technik, ist innovativ und designorientiert. Bei der Entwicklung der Schermaschine wurden die Anforderungen an einen Profi-Trimmer berücksichtigt. Die Schermaschine ist besonders zum präzisen Schneiden der Haarkonturen geeignet.

Neben einer optimalen Schneidleistung bietet Ihnen die **Exacta/Isis**:

- geringes Gewicht
- einen vibrationsarmen und leisen Motor
- Langer Akkubetrieb durch Li-Ionen Akku
- 4-Stufen-Schnittlängenverstellung mit Kammaufsatz
- Kabeldepot

Wir wünschen Ihnen viel Freude beim Arbeiten mit der Schermaschine.

Ihre
Aesculap Schermaschinen GmbH

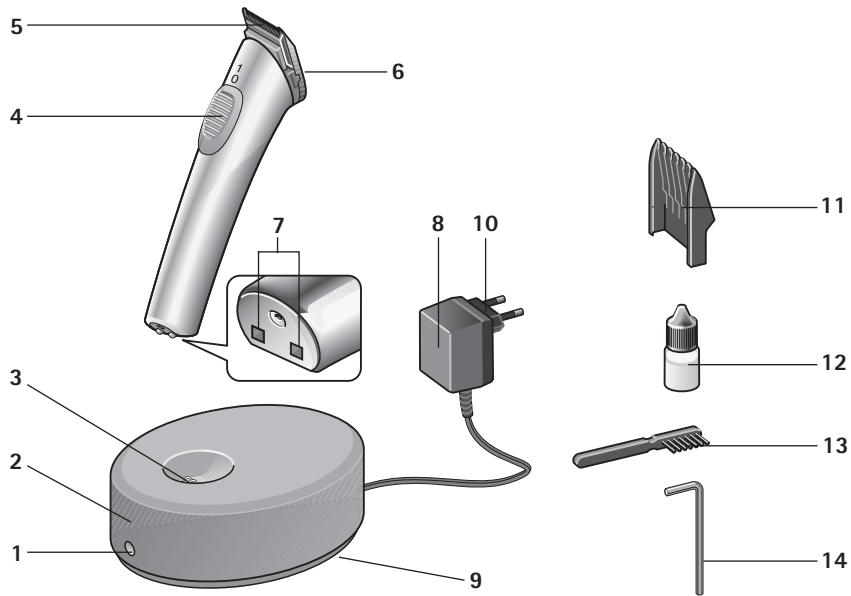

1. Bezeichnung der Teile

- 1 Ladeanzeige
- 2 Ladestation
- 3 Ladekontakte
- 4 Ein-/Ausschalter
- 5 Scherkopf
- 6 Befestigungsschraube Scherkopf
- 7 Ladekontakte des Gerätes
- 8 Steckernetzgerät
- 9 Kabeldepot
- 10 Netzstecker-Adapter
- 11 Kammaufsatz
- 12 Ölflasche
- 13 Reinigungspinsel
- 14 Innensechskantschlüssel (im Boden der Ladestation)

2. Sicherheit

Bitte lesen Sie die Gebrauchsanweisung, besonders das Kapitel "Sicherheit" sorgfältig durch, **bevor** Sie die Schermaschine in Betrieb nehmen. So schützen Sie sich vor möglichen Gefahren und das Gerät vor Schäden durch Fehlbedienung.

Bewahren Sie diese Gebrauchsanweisung zum späteren Nachlesen auf. Bei Weitergabe des Gerätes geben Sie bitte auch diese Gebrauchsanweisung mit.

2.1 Begriffserklärung

In dieser Gebrauchsanweisung finden Sie die folgenden Begriffe:



GEFAHR

Hohes Risiko. Missachtung der Warnung kann schwere Verletzungen verursachen.



WARNUNG

Mittleres Risiko. Missachtung der Warnung kann einen Sachschaden verursachen.

HINWEIS

Geringes Risiko. Hinweise, die Sie beim Umgang mit dem Gerät beachten sollten.

2.2 Bestimmungsgemäße Verwendung

- Die Schermaschine wird zum Trimmen von Kleintierhaaren verwendet.
- Dieses Gerät ist ausschließlich zum Schneiden von Haaren vorgesehen.
- Das Gerät ist nur für den Gebrauch in Innenräumen ausgelegt! Nicht außerhalb der Räumlichkeiten (Garten, Terrasse etc.) in Betrieb nehmen!
- Das Gerät wurde für den professionellen Einsatz im Grooming-Salon und in der Tierarztpraxis entwickelt. Unter Beachtung der Sicherheitshinweise ist auch ein Einsatz zu Hause möglich.

2.3 Wichtige Gefahrhinweise**Gefahr eines elektrischen Schlages!**

- Das Gerät darf niemals in der Badewanne, Dusche, über einem gefüllten Waschbecken / sonstigen Gefäß aufgeladen oder betrieben werden.



- Halten Sie das Gerät, die Ladestation und die Verbindungsleitung von Feuchtigkeit, Wasser und anderen Flüssigkeiten fern und bedienen Sie es nicht mit nassen Händen.

- Das Gerät, die Ladestation und die Verbindungsleitung nicht unter Wasser tauchen oder unter fließendem Wasser abspülen.
- Sollte das Gerät ins Wasser gefallen sein, darf es danach nicht wieder benutzt werden.
- Einen zusätzlichen Schutz bietet der Einbau einer **Fehlerstromschutzeinrichtung**, mit einem Nennauslösestrom von weniger als 30 mA, in der Hausinstallation. Wir empfehlen Ihnen, die Stromkreise von Ihrem Elektrofachmann mit einer FI-Schutzschaltung absichern zu lassen.



WARNUNG werden!

**Nach ausgedehntem Gebrauch
kann der Scherkopf heiß**

Hinweis

Die Haarschneidemaschine darf nur mit einem Netzteil entsprechend den Angaben auf dem Typenschild betrieben werden.



GEFAHR



Gefahr durch verschluckbare Teile!

- Deckel der Ölflasche von Kindern bis 36 Monaten fernhalten.

2.4 Allgemeine Sicherheitshinweise



- Nehmen Sie das Gerät niemals in Betrieb, wenn:
 - das Gerät, die Ladestation oder die Verbindungsleitung beschädigt ist.
 - der Scherkopf beschädigt oder angebrochen ist, da die Haut verletzt werden kann.
 - das Gerät gefallen ist, sichtbare Schäden aufweist oder die Funktionsweise eingeschränkt ist.
 - das Gerät so beschädigt ist, dass elektrische Teile freiliegen.

In jedem Fall sofort das Gerät vom Netz trennen und den technischen Kundendienst informieren!

- Überprüfen Sie, ob die Netzspannung mit der auf dem Typenschild angegebenen Spannung übereinstimmt.

- Gerät nur mit Original-Netzteil betreiben.
Hat das Gerät die Markierung  T10, kann jedes Netzteil des Modells T10 verwendet werden.

Schermaschinen für Tiere dürfen nur von unterwiesenen Personen benutzt werden.

- Bewahren Sie das Gerät für Kinder unzugänglich auf.
- Halten Sie ebenfalls das Verpackungsmaterial, wie z. B. Folien, von Kindern fern.
- Legen Sie die Verbindungsleitung so, dass niemand darüber stolpert oder darauf tritt!
- Schützen Sie die Verbindungsleitung vor Beschädigungen. Ziehen Sie niemals an der Verbindungsleitung. Fassen Sie das Steckernetzgerät an, wenn Sie dieses aus der Steckdose ziehen. Halten Sie die Leitung von heißen Oberflächen fern. Überprüfen Sie die Verbindungsleitung regelmäßig auf Beschädigungen.

- Gerät nur zwischen 0°C–40°C betreiben oder laden.
- Um eine Gefährdung zu vermeiden, dürfen Reparaturen nur vom autorisierten Aesculap-Kundendienst ausgeführt werden. Dies gilt auch für den Austausch des Akkus.
- Der Scherkopf darf nicht zerlegt werden.
- Dieses Gerät darf nicht von Personen (einschließlich Kinder) mit eingeschränkten physischen, sensorischen oder geistigen Fähigkeiten oder ohne ausreichend Erfahrung oder mangels Wissen benutzt werden, es sei denn, sie werden beaufsichtigt oder erhalten entsprechende Anweisungen zur Benutzung.
- Kinder müssen beaufsichtigt werden, um sicherzustellen, dass sie nicht mit dem Gerät spielen.

2.5 Sicherheit während des Betriebes



GEFAHR

Greifen Sie beim eingeschalteten Gerät nicht in oder an den Scherkopf.

- Für einwandfreien Betrieb muss der Scherkopf regelmäßig gereinigt und an den entsprechenden Stellen geölt werden (siehe "Reinigung und Pflege" auf Seite 34).
- Das Gerät muss ausgeschaltet sein, wenn:
 - Sie das Gerät aus der Hand legen, z. B. um es aufzuladen oder wenn Sie kurzzeitig den Schneidevorgang unterbrechen.
 - Sie den Kammaufsatz aufstecken oder abnehmen.
 - Das Gerät gereinigt oder geölt werden soll.
- Verwenden Sie die Schermaschine nur zusammen mit den Original-Zubehörteilen (Ladestation, Kammaufsatz etc.).
- Versuchen Sie niemals mit spitzen Gegenständen (z. B. mit einem Stielkamm) Staub oder Fremdkörper aus dem Geräteinneren zu entfernen.

HINWEIS

Wenn Sie neben der neuen Schermaschine Typ HS62 auch das Vorgängermodell Typ HS61 benutzen, können Sie das neue Gerät in der alten Ladestation aufladen (Ladezeit 90 min) und/oder das alte Gerät Typ HS61 in der neuen Ladestation aufladen (Ladezeit 60 min).

Die Schermaschine Typ HS60 kann auch in der Ladestation der Typ HS62 geladen werden. Es ist jedoch nicht möglich, eine Typ HS62 in der Ladestation der Typ HS60 zu laden.

Service-Adresse

Albert Kerbl GmbH
Felizenzell 9
84428 Buchbach / Germany

Phone: +49 8086 933-100

Fax: +49 8086 933-500

E-Mail: info@kerbl.com

www.kerbl.com

Weitere Service-Adressen erfahren Sie über die oben genannte Adresse.

3. Vorbereitung

3.1 Ladevorgang

Vor dem ersten Gebrauch sollte das Gerät 2 Stunden geladen werden.

Bevor Sie die Schermaschine an eine Steckdose anschließen, vergewissern Sie sich, dass die Netzspannung mit der auf dem Typenschild angegebenen Spannung übereinstimmt.

Ein "Überladen" des Gerätes ist nicht möglich.

HINWEIS

Wenn Sie neben der neuen Schermaschine Typ HS62 auch das Vorgängermodell Typ HS61 benutzen, können Sie das neue Gerät in der alten Ladestation aufladen (Ladezeit 90 min) und/oder das alte Gerät Typ HS61 in der neuen Ladestation aufladen (Ladezeit 60 min).

Die Schermaschine Typ HS60 kann auch in der Ladestation der Typ HS62 geladen werden. Es ist jedoch nicht möglich, eine Typ HS62 in der Ladestation der Typ HS60 zu laden.



- Stecken Sie das Steckernetzgerät **8** in eine Steckdose.
 - Stellen Sie die Ladestation **2** auf eine ebene Fläche.
- Stellen Sie das Gerät in die Ladestation. Es positioniert sich von selbst und wird aufgeladen. Die grüne Ladeanzeige **1** blinkt immer, wenn der Ladestrom fließt. Achten Sie darauf, dass der Ein-/Ausschalter **4** beim Aufladen auf 0 steht. Der Akku ist vollständig geladen, sobald die grüne Ladeanzeige **1** durchgehend leuchtet.

3.2 Verbindungsleitung verstauen



Wenn Sie nicht die volle Länge der Leitung benötigen, kann ein Teil der Verbindungsleitung im Kabeldepot **9** verstaut werden.

- Ziehen Sie den Netzstecker.
- Drehen Sie die Ladestation um.
- Wickeln Sie das überschüssige Kabel um die Halterung im Boden und führen Sie das Kabel durch die kleine Aussparung im Gehäuse nach außen.

3.3 Netzstecker-Adapter wechseln

Das Gerät wird mit einem Netzstecker-Adapter **10** geliefert.



Gefahr durch Stromschlag!

- Verwenden Sie ausschließlich die Original-Netzstecker-Adapter **10**.
- Ziehen Sie das Steckernetzgerät **8** aus der Steckdose, bevor Sie die Netzstecker-Adapter **10** wechseln.
- Stellen Sie sicher, dass das Steckernetzgerät **8** während der Reinigung nicht wieder eingesteckt werden kann.



Beschädigung des Steckernetzgeräts durch Fehlanwendung!

- Achten Sie darauf, die kleinen Pins am Steckernetzgerät **8** nicht zu verbiegen.

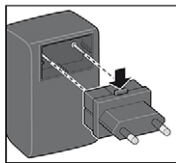

➤ Drücken Sie die Entriegelungstaste in Pfeilrichtung hinein, während Sie den montierten Netzstecker-Adapter **10** abziehen.

➤ Stecken Sie den benötigten Netzstecker-Adapter **10** in das Steckernetzgerät **8**. Achten Sie darauf, dass sich die Entriegelungstaste oben befindet und einrastet.

4. Bedienung

4.1 Ein- und Ausschalten



- Um das Gerät einzuschalten, schieben Sie den Ein-/Ausschalter **1** nach vorne.
- Um das Gerät auszuschalten, schieben Sie den Ein-/Ausschalter auf Position **0**.

4.2 Kammaufsatz



- Schalten Sie die Schermaschine aus und schieben Sie den Kammaufsatz auf den Scherkopf, bis er einrastet. Anschließend können Sie die Kleintierhaare wie gewohnt mit der Schermaschine schneiden.



- Der Kammaufsatz lässt sich auf 4 verschiedene Schnittlängen einstellen (ca. 3 bis 6 mm). Dazu schieben Sie ihn auf dem Scherkopf in die gewünschte Position.

Je weiter der Kammaufsatz eingeschoben wird, desto kürzer ist die Schnittlänge.

5. Reinigung und Pflege

Um die einwandfreie Funktion und volle Leistungsfähigkeit Ihrer Schermaschine sicherzustellen, reinigen und ölen Sie das Gerät regelmäßig.

Reinigen des Scherkopfes



WARNUNG

Beschädigung des Scherkopfes durch Demontage!

- Demontieren Sie keinesfalls den Scherkopf, da eine anschließende Montage nicht mehr möglich ist.

Bei regelmäßigem Gebrauch sollte der Scherkopf **5 einmal täglich** gründlich gereinigt werden.

- Schalten Sie das Gerät aus.
- Nehmen Sie ggf. den Kammaufsatz ab.
- Entfernen Sie die Haare mit dem Reinigungspinsel **13**.

Ölen des Scherkopfes

Um die gute Schneidleistung des Scherkopfes möglichst lange zu erhalten, muss der Scherkopf regelmäßig – **alle 10 Minuten** – geölt werden.

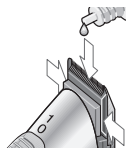

- Nehmen Sie ggf. den Kammaufsatz ab.
- Ölen Sie die Stellen, wo sich der obere und untere Teil des Scherkopfes berühren (siehe Abbildung).



Austauschen des Scherkopfes

Der Scherkopf ist ein Verschleißteil. Trotz guter Pflege wird die Schneidleistung nachlassen. Tauschen Sie den Scherkopf dann aus. Der Scherkopf kann einzeln als Ersatzteil beim Aesculap-Kundendienst bestellt werden (Adressen am Ende dieser Anleitung).

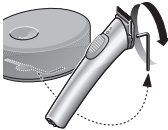

WARNUNG

Beschädigung des Gehäuses beim Anschrauben des Scherkopfes!

- Ziehen Sie die Schraube nicht zu fest an.
- 
- Stellen Sie sicher, dass der Ein-/Ausschalter **4** in der Position 0 steht.
 - Nehmen Sie den Innensechskantschlüssel **14** aus dem Boden der Ladestation, um die Schraube **6** des Scherkopfes zu lösen.
- 
- Lösen Sie die Schraube ganz und nehmen Sie sie heraus.
 - Drücken Sie mit dem Daumen den Scherkopf nach oben ab.
 - Setzen Sie den neuen Scherkopf auf, bis er einrastet, und schrauben Sie ihn fest.

Beim Austauschen des Scherkopfes können Sie Haarreste im Innenraum mit dem Pinsel entfernen.

Reinigung des Gerätes

- Wischen Sie Ihr Gerät gelegentlich mit einem feuchten Tuch ab, anschließend trockenreiben.

Reinigung der Ladekontakte

Wenn die Ladekontakte **7** am Gerät oder die Ladekontakte **3** an der Ladestation verschmutzt sind, kann der Aufladevorgang unterbrochen oder behindert werden.

- Reinigen Sie die Kontakte mit einem in Alkohol oder Spiritus getauchten Wattebausch oder Tuch.

Wenn der Akku leer ist (Stillstand des Motors), schalten Sie unbedingt den Ein-/Ausschalter auf 0 und stellen Sie das Gerät in die Ladestation.

- Achten Sie darauf, dass das Gerät nicht eingeschaltet weggelegt wird, wenn der Akku leer ist.
- Achten Sie darauf, dass das Gerät ausgeschaltet ist (Ein-/Ausschalter auf 0), wenn Sie es in die Ladestation stellen.

6. Was tun, wenn ...

... sich das Gerät nicht einschalten lässt?

- Ist der Akku leer? Schließen Sie das Steckernetzgerät der Ladestation an und laden Sie die Schermaschine auf.
- Ist der Scherkopf trocken? Der Scherkopf muss geölt werden. Gehen Sie vor, wie auf Seite 35 beschrieben.

... der Scherkopf "rupft"?

- Der Scherkopf muss geölt werden. Gehen Sie vor, wie auf Seite 35 beschrieben.

... beim Aufladen die Ladeanzeige nicht leuchtet?

- Reinigen Sie die Ladekontakte.
- Das Gerät steht eventuell nicht richtig auf der Ladestation. Positionieren Sie es richtig.
- Ist die Ladestation richtig angeschlossen?

... sich das Gerät von selbst abschaltet?

- Der Akku ist leer. Laden Sie die Schermaschine auf.

... sich der Akku nicht mehr aufladen lässt?

- Prüfen, ob der Ladeständer der Schermaschine HS60 verwendet wird, siehe Typenschild am Ladeständer. Dieser ist nicht mit der Schermaschine HS62 kompatibel
- Senden Sie das Gerät an Aesculap. Der Kundendienst baut einen neuen Akku ein und entsorgt den verbrauchten Akku umweltgerecht.

7. Entsorgung



Dieses Elektrogerät verfügt über einen fest eingebauten Akkumulator.

Li Ion



Das Produkt enthält elektronische Komponenten und / oder Batterien. Entsorgen Sie das Gerät nicht mit dem Hausmüll, sondern geben Sie es zur Wiederverwertung bei einer kommunalen Sammelstelle ab.

8. Technische Daten

Produkt	Exacta/Isis
Netzadapter	
Eingangsspannung	100-240 V ~ 50/60 Hz
Kapazität	600 mAh
Lautstärke	< 60 dB(A)
Schwingungsgesamtwert	ah < 2,5 m/s ²
Aufsatz	1 Kammaufsatz
Abmessungen	140 x 30 x 36 mm
Gewicht	115 g



Technische Änderungen vorbehalten.

9. 2 Jahre Gewährleistung

Sehr geehrte Kundin, sehr geehrter Kunde,

herzlichen Dank, dass Sie sich für ein Produkt aus unserem Hause entschieden haben.

Der Name Aesculap steht seit Jahrzehnten für geprüfte Qualität und erstklassigen Service. Unseren Kunden bieten wir innovative und leistungsfähige Produkte.

Aesculap stellt hochwertige Geräte her und sichert Ihnen die Verwendung hochwertigen Materials und sorgfältiger Herstellung zu. Gerne möchten wir Sie darauf hinweisen, dass wir für Sachmängel unserer Produkte nicht haften, wenn diese durch unsachgemäßen Gebrauch, normalen Verschleiß oder dadurch entstehen, dass das Produkt unsachgemäß verwendet wird oder nicht passende oder nicht einwandfrei funktionierende Fremdprodukte eingesetzt werden.

Ebenfalls ausgenommen sind Sachmängel, die den Wert oder die Funktion nicht oder nur unerheblich beeinflussen.

Sollten wir im Rahmen unserer Gewährleistung haften, behalten wir uns vor, das Produkt zu reparieren oder auszutauschen.

Service-Adressen

Albert Kerbl GmbH
Felizenzell 9
84428 Buchbach / Germany

Phone: +49 8086 933-100
Fax: +49 8086 933-500
E-Mail: info@kerbl.com
www.kerbl.com

Weitere Service-Adressen erfahren Sie über die oben genannte Adresse.

Sommaire

1.	Désignation des pièces	43
2.	Sécurité.....	43
2.1	Explication des termes.....	43
2.2	Utilisation conforme à l'usage	44
2.3	Avertissements importants	44
2.4	Consignes de sécurité générales.....	46
2.5	Sécurité durant le fonctionnement	47
3.	Préparation.....	49
3.1	Mise en charge.....	49
3.2	Rangement du câble de raccordement.....	50
3.3	Changer l'adaptateur secteur	51
4.	Utilisation.....	52
4.1	Mise en marche/arrêt	52
4.2	Guide de coupe	52
5.	Nettoyage et entretien	52
6.	Que faire si	55
7.	Evacuation	56
8.	Caractéristiques techniques	56
9.	2 ans de garantie.....	57

Tous nos remerciements

pour l'achat de la **Exacta/Isis**, la tondeuse professionnelle de Aesculap.

Elle correspond aux toutes dernières nouveautés techniques, est innovante et affiche un design moderne. La conception de la tondeuse a tenu compte des exigences que doit remplir une tondeuse professionnelle. La tondeuse est particulièrement adaptée pour couper de manière précise les contours des cheveux.

Outre des performances de coupe optimales, **Exacta/Isis** offre :

- un poids faible
- un moteur silencieux et à faibles vibrations
- une longue autonomie grâce à la batterie li-ion
- un réglage de la longueur de coupe à 4 niveaux avec sabot
- un compartiment à câble

Nous vous souhaitons beaucoup de plaisir à travailler avec cette tondeuse

Votre équipe

Aesculap Schermaschinen GmbH

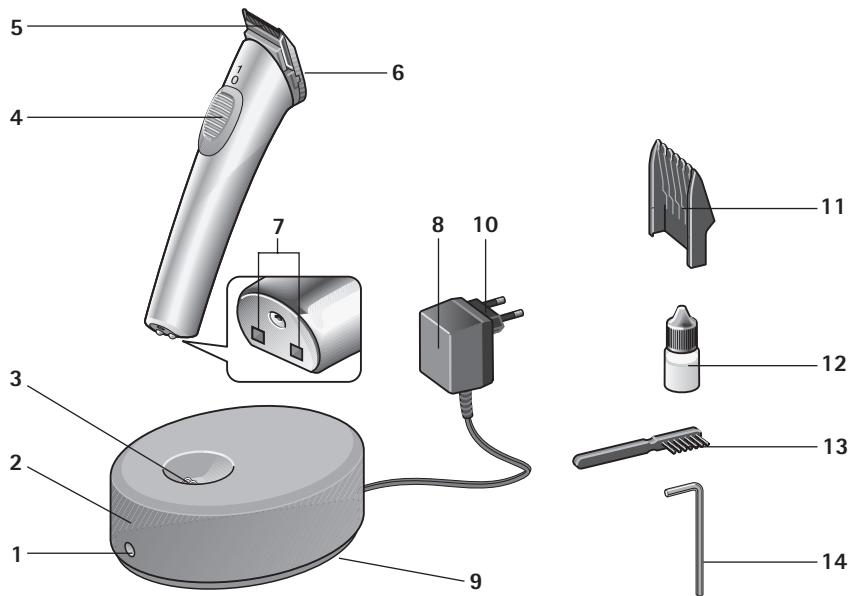

1. Désignation des pièces

- 1 Voyant de charge
- 2 Chargeur
- 3 Contacts de charge
- 4 Interrupteur marche/arrêt
- 5 Tête du couteau
- 6 Vis de fixation tête du couteau
- 7 Contacts de charge de l'appareil
- 8 Alimentation enfichable
- 9 Enrouleur de câble
- 10 Adaptateur secteur
- 11 Guide de coupe
- 12 Flacon d'huile
- 13 Pinceau de nettoyage
- 14 Clé à six pans creux (dans le socle du chargeur)

2. Sécurité

Veuillez lire attentivement la notice d'utilisation et en particulier le chapitre « Sécurité » **avant** d'utiliser la tondeuse. Vous vous protégerez ainsi d'éventuels dangers et vous éviterez toute détérioration de l'appareil due à une mauvaise utilisation.

Conservez cette notice d'utilisation pour pouvoir la relire ultérieurement. Si vous cédez l'appareil à un tiers, donnez-lui cette notice également.

2.1 Explication des termes

Vous rencontrerez les termes suivants dans la présente notice d'utilisation :



DANGER

Risque important. Le nonrespect de l'avertissement peut provoquer des blessures graves.



AVERTISSEMENT

Risque moyen. Le non-respect de l'avertissement peut provoquer un dommage matériel.

REMARQUE

Risque faible. Remarques dont il faut tenir compte en maniant l'appareil.

2.2 Utilisation conforme à l'usage

- La tondeuse est utilisée pour tondre les poils des petits animaux.
- L'appareil est conçu uniquement à des fins de taillage.
- L'appareil ne doit être utilisé qu'à l'intérieur ! Ne le mettez pas en service à l'extérieur du salon (jardin, terrasse, etc.) !
- L'appareil a été développé pour l'application dans des salons de soin et chez le vétérinaire. En tenant compte des consignes de sécurité, il est possible également d'utiliser l'appareil à la maison.

2.3 Avertissements importants**Risque d'électrocution !**

- L'appareil ne doit jamais être utilisé ou rechargé dans la baignoire, la douche, au-dessus d'un lavabo ou d'un récipient rempli.



- Tenez l'appareil, la station de charge et le câble de raccordement à l'écart de l'humidité, de l'eau et des autres liquides et ne les utilisez pas avec les mains mouillées.

- Ne pas immerger l'appareil, la station de charge ou le câble de raccordement sous l'eau ou les rincer sous l'eau courante.
- Si l'appareil venait à tomber dans l'eau, il ne doit pas être réutilisé.
- L'intégration dans votre installation électrique d'un **dispositif de protection contre les courts-circuits** avec un courant nominal de déclenchement de 30 mA maximum fournira une protection supplémentaire. Nous vous recommandons de faire installer par un électricien un circuit de protection à déclenchement par courant de défaut afin de protéger les circuits électriques de votre salon.



AVERTISSEMENT

En cas d'utilisation prolongée, la tête de lame peut devenir très chaude!

REMARQUE

La tondeuse à cheveux ne doit fonctionner qu'à l'aide du bloc d'alimentation correspondant aux caractéristiques mentionnées sur la plaque signalétique.



DANGER



Danger dû aux petites pièces qui peuvent être avalées !

- Garder le couvercle de la bouteille d'huile hors de la portée des enfants de moins de 36 mois.

2.4 Consignes de sécurité générales



- Ne mettez jamais l'appareil en service lorsque :
 - l'appareil, la station de charge ou le câble de raccordement sont endommagés.
 - la tête du couteau est endommagée ou ébréchée, car elle risque de blesser la peau.
 - l'appareil est tombé, présente des dégâts visibles ou lorsque son fonctionnement est altéré.
 - l'appareil est tellement endommagé que des pièces électriques sont à nu.

Il faut dans tous les cas le débrancher immédiatement et informer le service technique après-vente !

- Vérifiez si la tension du secteur correspond à la tension indiquée sur la plaque signalétique.
 - Cet appareil ne doit être utilisé qu'avec le bloc d'alimentation d'origine. Si l'appareil porte le marquage  T10, il est possible d'utiliser les blocs d'alimentation de modèle T10.
- Les tondeuses pour animaux ne peuvent être utilisées que par des personnes formées.
- Ne gardez pas l'appareil à portée de main des enfants.
 - Tenez également à l'écart des enfants le matériel d'emballage, tels que les films protecteurs.
 - Disposez le câble de raccordement de manière à ce que personne ne s'y prenne les pieds ou marche dessus !
 - Protégez le câble de raccordement contre les dégradations. Ne tirez jamais sur le câble de raccordement. Maintenez la fiche secteur en la retirant de la prise de courant. Éloignez le câble des surfaces chaudes. Vérifiez régulièrement si le câble de raccordement présente des dégradations.

- Utiliser ou charger l'appareil uniquement entre 0 °C et 40 °C.
- Les réparations ne doivent être effectuées que par le service après-vente autorisé Aesculap afin d'éviter tout danger. Cela vaut également pour le remplacement de la batterie.
- La tête du couteau ne peut pas être démontée.
- L'appareil ne doit pas être utilisé par des personnes (y compris les enfants) ayant des capacités physiques, sensorielles ou mentales limitées ou un manque d'expérience et de connaissances, à moins qu'elles soient sous surveillance ou qu'elles aient reçu des instructions adaptées.
- Les enfants sous surveillance ne doivent pas jouer avec cet appareil.

2.5 Sécurité durant le fonctionnement



DANGER

Lorsque l'appareil est sous tension, ne pas toucher à la tête du couteau.

- Pour garantir un fonctionnement parfait, la tête du couteau doit être régulièrement nettoyée et graissée aux endroits correspondants. (voir « Nettoyage et entretien » à la page 52).
- L'appareil doit être mis hors tension lorsque:
 - vous posez l'appareil, par ex. pour le recharger ou lorsque vous interrompez momentanément le processus de coupe.
 - vous placez ou enlevez le guide de coupe.
 - l'appareil doit être nettoyé ou graissé.
- Utilisez la tondeuse uniquement avec les accessoires d'origine (chargeur, guide de coupe, etc.).
- N'essayez jamais d'enlever de la poussière ou des corps étrangers de l'intérieur de l'appareil à l'aide d'objets pointus (par ex. un peigne à manche).

REMARQUE

La sécurité des appareils électriques de Aesculap est conforme aux règles reconnues de la technique et à la législation relative à la sécurité.

La classe des voyants lumineux tels que des DEL ou une lumière infrarouge n'est pas supérieure à la classe laser 1 conformément à la norme IEC 825-1.

Selon le niveau actuel de la technique, les pièces d'appareils électrotechniques sont soumises dans une certaine mesure à une usure due au temps. Nous recommandons par conséquent de faire effectuer un contrôle régulier par le service technique après-vente de la société Aesculap Schermaschinen GmbH afin de garantir un fonctionnement parfait et la sécurité.

Adresses de service

Albert Kerbl GmbH
Felizenzell 9
84428 Buchbach / Germany

Phone: +49 8086 933-100
Fax: +49 8086 933-500
E-Mail: info@kerbl.com
www.kerbl.com

Pour obtenir d'autres adresses de service, contactez l'adresse ci-dessus.

3. Préparation

3.1 Mise en charge

Avant la première utilisation, il est recommandé de recharger l'appareil pendant 2 heures

Avant de raccorder la tondeuse à une prise de courant, veuillez-vous assurer que la tension du secteur correspond à la tension indiquée sur la plaque signalétique. L'appareil ne peut pas recevoir une « charge excessive ».

REMARQUE

Si vous utilisez également le modèle précédent HS61 en plus de la nouvelle tondeuse HS62, vous pouvez recharger le nouvel appareil dans l'ancienne station de charge (durée de charge 90 minutes) et/ou recharger l'ancien appareil HS61 dans la nouvelle station de charge (temps de charge 60 minutes).

La tondeuse de type HS60 peut également être chargée dans la station de charge du type HS62. Cependant, il n'est pas possible de charger un type HS62 dans la station de charge du type HS60.



- Branchez l'alimentation enfichable **8** dans une prise de courant.
 - Posez le chargeur **2** sur une surface plane.
- Placez l'appareil dans la station de charge. Il se positionne tout seul et se recharge. Le témoin de charge vert **1** clignote toujours lorsque le courant de charge circule. Veillez à ce que le commutateur de mise en route/d'arrêt **4** se trouve sur 0 pendant la charge. La batterie est complètement chargée dès que le témoin de charge vert **1** reste allumé en permanence.

3.2 Rangement du câble de raccordement



Si vous n'avez pas besoin de toute la longueur du câble, vous pouvez dissimuler une partie du câble de raccordement autour de l'enrouleur de câble **9**.

- Débranchez le connecteur secteur.
- Tournez le chargeur.
- Enroulez le câble excédentaire autour du support du socle et guidez le câble vers l'extérieur par l'ouverture dans le boîtier.

3.3 Changer l'adaptateur secteur

L'appareil est fourni avec un adaptateur secteur **10**.



Risque d'électrocution !

- Utilisez uniquement l'adaptateur secteur d'origine **10**.
- Retirez la fiche d'alimentation **8** de la prise avant de changer l'adaptateur secteur **10**.
- Assurez-vous que la fiche d'alimentation **8** ne puisse pas être rebranchée au secteur pendant le nettoyage.



AVERTISSEMENT

Endommagement de la fiche d'alimentation suite à une mauvaise manipulation !

- Veillez à ne pas tordre les petites broches de la fiche d'alimentation **8**.

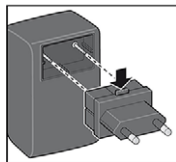

➤ Appuyez sur le bouton de dégagement dans le sens de la flèche tout en débranchant l'adaptateur secteur **10** monté.

➤ Branchez l'adaptateur secteur **10** nécessaire dans la fiche d'alimentation **8**.
Veillez à ce que le bouton de dégagement se trouve en haut et s'enclenche.

4. Utilisation

4.1 Mise en marche/arrêt



- Pour mettre l'appareil sous tension, poussez l'interrupteur marche/arrêt **4** vers l'avant.
- Pour mettre l'appareil hors tension, poussez l'interrupteur marche/arrêt sur la position **0**.

4.2 Guide de coupe



- Mettez la tondeuse hors tension et insérez le guide de coupe sur la tête du couteau jusqu'à ce qu'il s'enclenche.
- Vous pouvez ensuite continuer à couper les poils avec la tondeuse comme d'habitude.



- Le guide de coupe a 4 longueurs de coupe différentes (env. 3 à 6 mm). Pour cela, mettez la tête du couteau dans la position souhaitée.

La longueur de la coupe sera d'autant plus courte que vous poussez le guide de coupe plus loin.

5. Nettoyage et entretien

Pour garantir un fonctionnement parfait et un rendement optimal de votre tondeuse, nettoyez et graissez l'appareil régulièrement.

Nettoyage de la tête du couteau



AVERTISSEMENT

Tout démontage risque d'endommager la tête de coupe!

- Ne démonter en aucun cas la tête de coupe : il ne serait plus possible de la remonter ensuite.

En cas d'utilisation régulière, la tête du couteau **5** doit être nettoyée soigneusement **une fois par jour**.

- Mettez l'appareil hors tension.
- Le cas échéant, enlevez le guide de coupe.
- Enlevez les cheveux à l'aide du pinceau de nettoyage **12**.

Graissage de la tête du couteau

Afin de garantir aussi longtemps que possible une bonne qualité de coupe de la tête du couteau, il est nécessaire de la graisser régulièrement - toutes les **10 minutes**.

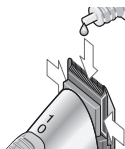

- Le cas échéant, enlevez le guide de coupe.
- Huiler les endroits où la partie supérieure et la partie inférieure de la tête du couteau se touchent (voir illustration).

Remplacement de la tête du couteau

La tête du couteau est une pièce d'usure. Même si elle est bien entretenue, elle finit par s'user. Remplacez alors la tête du couteau. La tête du couteau peut être commandée séparément comme pièce de rechange auprès du service après-vente de Aesculap (adresses à la fin de cette notice d'utilisation).



Risque d'endommagement du boîtier lors du revissage de la tête de coupe!

- Ne pas serrer la vis trop fermement.

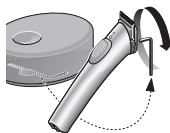

- Assurez-vous que l'interrupteur marche/arrêt **4** soit sur la position « 0 ».
- Retirez la clé à six pans creux **13** du socle du chargeur pour dévisser la vis **6** de la tête du couteau.



- Dévissez complètement la vis et enlevez-la.
- Enlevez la tête du couteau en exerçant une pression vers le haut avec le pouce.
- Insérez la nouvelle tête du couteau jusqu'à ce qu'elle s'enclenche et vissez-la à fond.

Lors du remplacement de la tête du couteau, vous pouvez enlever les résidus de cheveux se trouvant dans l'appareil à l'aide du pinceau.

Nettoyage de l'appareil

- Essayez de temps en temps votre appareil avec un chiffon humide, séchez-le ensuite.

Nettoyage des contacts de charge

Lorsque les contacts de charge **7** sur l'appareil ou les contacts de charge **3** sur le chargeur sont encrassés, la mise en charge peut être interrompue ou entravée.

- Nettoyez les contacts à l'aide d'un coton-tige ou d'un chiffon imbibé d'alcool ou d'alcool à brûler.

Lorsque la batterie est déchargée (arrêt du moteur), positionnez impérativement l'interrupteur marche/arrêt 4 sur « 0 » et posez l'appareil sur le chargeur.

- Veillez à ce que l'appareil ne soit pas rangé sous tension lorsque la batterie est déchargée.
- Veillez à ce que l'appareil soit mis hors tension (interrupteur marche/arrêt en position « 0 »), lorsque vous le posez sur le chargeur.

6. Que faire si ...

... il est impossible de mettre l'appareil en marche ?

- La batterie est-elle déchargée ? Raccordez l'alimentation enfichable du chargeur et mettez la tondeuse en charge.
- La tête du couteau est-elle sèche ? La tête du couteau doit être graissée. Procédez comme décrit à la page 53.

... la tête du couteau « coince » ?

- La tête du couteau doit être graissée. Procédez comme décrit à la page 53.

... lorsque l'appareil est en charge, le voyant de charge ne s'allume pas ?

- Nettoyez les contacts de charge.
- L'appareil n'est peut-être pas posé correctement sur le chargeur. Positionnez-le correctement.
- Le chargeur est-il raccordé correctement ?

... l'appareil s'éteint automatiquement ?

- La batterie est déchargée. Mettez la tondeuse en charge.

➤

.... la batterie ne recharge plus ?

- Vérifier si le support de charge utilisé est celui de la tondeuse HS60 (voir la plaque signalétique sur le support de charge). Celui-ci n'est pas compatible avec la tondeuse HS62.
- Si non, envoyez la machine au service de réparation Aesculap.

7. Evacuation



Cet appareil électrique possède un accumulateur installé en permanence.



Le produit contient des composants électroniques et/ou des piles. Ne jetez pas l'appareil avec les ordures ménagères, et retournez-le à un point de collecte municipal pour le recycler.

8. Caractéristiques techniques

Produit	Exacta/Isis
Adaptateur secteur	
Tension d'entrée	100-240 V ~ 50/60 Hz
Capacité	600 mAh
Volume sonore	< 60 dB(A)
Valeur totale d'oscillation	ah < 2,5 m/s ²
Guide	1 guide de coupe
Dimensions	140 x 30 x 36 mm
Poids	115 g



Sous réserves de modifications techniques.

9. 2 ans de garantie

Chère cliente, cher client,

Nous vous remercions d'avoir acheté l'un de nos produits.

La marque Aesculap est synonyme depuis des décennies de qualité contrôlée et de service remarquable. Nous offrons à nos clients des produits innovants et performants. Aesculap fabrique des appareils de qualité supérieure et vous garantit l'utilisation de matériaux de qualité supérieure ainsi qu'une fabrication soignée. Nous tenons à souligner que nous ne sommes pas responsables des défauts de nos produits s'ils résultent d'une utilisation incorrecte, d'une usure normale ou du fait que le produit est utilisé de manière inappropriée ou que des produits d'autres marques ne fonctionnant pas parfaitement ou non adéquats sont utilisés.

Les défauts qui n'influencent pas ou très peu la valeur ou le fonctionnement de l'appareil sont également exclus.

Si notre responsabilité est engagée dans le cadre de notre garantie, nous nous réservons le droit de réparer ou de remplacer le produit.

Adresses de service

Albert Kerbl GmbH
Felizenzell 9
84428 Buchbach / Germany

Phone: +49 8086 933-100
Fax: +49 8086 933-500
E-Mail: info@kerbl.com
www.kerbl.com

Pour obtenir d'autres adresses de service, contactez l'adresse ci-dessus.

Índice

1.	Denominación de las piezas	61
2.	Seguridad	61
2.1	Explicación de definiciones	61
2.2	Uso conforme a lo previsto	62
2.3	Advertencias importantes	62
2.4	Instrucciones de uso generales	64
2.5	Seguridad durante el uso	65
3.	Preparación	67
3.1	Proceso de carga	67
3.2	Guardar el cable de conexión	68
3.3	Cambio del adaptador del enchufe de red	69
4.	Manejo	70
4.1	Conexión y desconexión	70
4.2	Peine guía	70
5.	Limpieza y cuidado	70
6.	¿Qué hacer cuando	73
7.	Eliminación de residuos	74
8.	Datos técnicos	74
9.	2 años de garantía	75

Muchas gracias

por la compra de **Exacta/Isis**, la máquina profesional de Aesculap.

La máquina corresponde al estado más reciente de la técnica, es innovador y diseño vanguardista. En el desarrollo se tuvieron en cuenta las necesidades que se plantean hacia una máquina profesional.

La máquina es particularmente apta para el corte preciso de contornos en el cabello.

Además de un corte excepcional, **Exacta/Isis** le ofrece:

- un bajo peso
- un motor silencioso y sin vibraciones
- una mayor autonomía gracias a la batería de iones de litio
- 4 niveles de ajuste de la longitud de corte con peine de corte
- guardacables

Esperamos disfrute mucho de su esquiladora.

Aesculap Schermaschinen GmbH

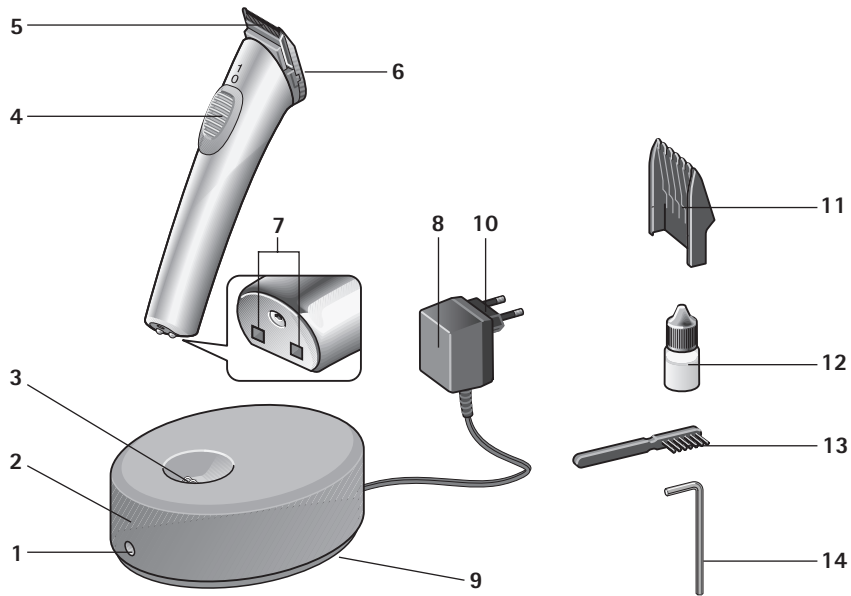

1. Denominación de las piezas

- 1 Indicador de carga
- 2 Estación de carga
- 3 Contactos de carga
- 4 Interruptor Encendido/Apagado
- 5 Cabezal de corte
- 6 Tornillo de fijación cabezal de corte
- 7 Contactos de carga de la máquina
- 8 Bloque de alimentación enchufable
- 9 Depósito para el cable
- 10 Adaptador del enchufe de red
- 11 Peine guía
- 12 Frasco de aceite
- 13 Pincel de limpieza
- 14 Llave Allen (en la base de la estación de carga)

2. Seguridad

Sírvase leer atentamente las instrucciones de manejo, especialmente el capítulo "Seguridad", **antes** de poner en servicio la máquina. De este modo se protegerá contra posibles peligros y a la máquina contra daños por un manejo erróneo.

Conserve estas instrucciones de manejo para consultas posteriores. Si presta a la máquina a otras personas, entérgueles también las instrucciones de manejo.

2.1 Explicación de definiciones

En estas instrucciones de uso encontrará las siguientes definiciones:



PELIGRO

Alto riesgo. Si no se tiene en cuenta la advertencia, pueden producirse graves lesiones.



ADVERTENCIA

Riesgo medio. Si no se tiene en cuenta la advertencia, la máquina puede averiarse.

NOTA

Riesgo leve. Instrucciones que deben tenerse en cuenta al manejar la máquina.

2.2 Uso conforme a lo previsto

- La esquiladora se utiliza para esquilar animales pequeños.
- El equipo se ha diseñado con fines de recorte.
- La máquina está prevista sólo para ser usada en recintos interiores. ¡No se debe poner en servicio en el exterior (jardín, terraza, etc.)!
- Esta máquina ha sido desarrollada para el uso profesional en los peluquerías de animales y en los consultorios veterinarios. Teniendo en cuenta las instrucciones de seguridad, también es posible su uso en el ámbito doméstico.

2.3 Advertencias importantes



¡Peligro de descarga eléctrica!

- La máquina no se debe manejar nunca en la bañera, en la ducha, encima de un lavabo lleno u otro recipiente.



- Mantenga el dispositivo, el cargador y el cable de conexión alejados de la humedad, agua y líquidos y no los manipule con las manos mojadas.

- No sumerja el dispositivo, el cargador ni el cable de conexión en agua ni los lave con agua corriente.
- En caso de que la máquina se hubiera caído al agua, no se permite volver a utilizarla.
- Puede conseguir una protección adicional instalando un **dispositivo de protección de corriente de defecto** con una intensidad de disparo nominal de menos de 30 mA en la instalación doméstica. Le recomendamos hacer asegurar los circuitos por su electricista mediante un circuito protector de FI.



ADVERTENCIA

Tras un uso prolongado, podría calentarse el cabezal de afeitado.

IMPORTANTE

La máquina cortapelo solo se puede utilizar con una fuente de alimentación conforme a los datos indicados en la placa de características.



PELIGRO



Peligro por piezas que puedan ser ingeridas.

- Mantener el tapón de la botella de aceite alejada de los niños menores de 36 meses.

2.4 Instrucciones de uso generales



- Nunca emplee el dispositivo si:
 - el dispositivo, el cargador o el cable de conexión están dañados.
 - el cabezal de corte está defectuoso o roto, dado que se pueden producir lesiones en la piel.
 - la máquina se ha caído, muestra daños visibles o el funcionamiento está limitado.
 - la máquina está tan dañada que hay elementos eléctricos al descubierto.

En tal caso, desconéctela enseguida de la red eléctrica e informe al Servicio postventa.

- Compruebe si la tensión de red coincide con la tensión indicada en la placa de características.

- Emplear el dispositivo solo con la fuente de alimentación original.

Si el dispositivo tiene la marca , se puede emplear cualquier fuente de alimentación del modelo T10.

Solo las personas instruidas podrán emplear las esquiladoras para animales.

- Guarde la máquina fuera del alcance de los niños.
- Asimismo, mantenga apartado de los niños el material de embalaje, como, p. ej., las hojas.
- Coloque el cable de conexión de forma que nadie pueda tropezarse ni pisarlo.
- Proteja el cable de conexión de posibles daños. No tire nunca del cable de conexión. No toque nunca el adaptador de CA al sacarlo del enchufe. Mantenga el cable alejado de superficies calientes. Compruebe regularmente que el cable de conexión no presenta daños.

- Emplee o almacene el dispositivo solo a una temperatura de entre 0 °C y 40 °C grados.
- Para evitar peligros, las reparaciones deben ser realizadas únicamente por el Servicio postventa autorizado de Aesculap. Lo anterior vale también cuando es necesario cambiar la batería.
- No se permite desmontar el cabezal de corte.
- No deben utilizar el aparato personas (incluidos niños) con sus capacidades físicas, sensoriales o mentales mermadas o que carezcan de la experiencia y conocimientos necesarios, a menos que reciban supervisión o instrucciones.
- Se debe controlar que los niños no jueguen con el aparato.

2.5 Seguridad durante el uso



PELIGRO

No toque ni introduzca las manos en el cabezal de corte cuando la máquina está funcionando.

- Para un perfecto funcionamiento, el cabezal de corte debe limpiarse regularmente y lubricarse en los correspondientes puntos siehe "Limpieza y cuidado" auf Seite 70.
- La máquina tiene que estar desconectada cuando:
 - deposita la máquina, p. ej. para cargarlo o interrumpir brevemente el proceso de corte.
 - enchufa o quita el peine guía.
 - se tiene que limpiar o lubricar la máquina.
- Utilice máquina sólo junto con los accesorios originales (estación de carga, peine guía, etc.).
- No intente nunca retirar el polvo u objetos que hayan caído dentro de la máquina utilizando objetos puntiagudos (un peine de mango, por ejemplo).

NOTA

La seguridad de las máquinas eléctricas Aesculap satisface las estipulaciones de las normas técnicas y de la legislación sobre seguridad de máquinas.

Los indicadores luminosos, tales como LED o luz infrarrojo, no sobrepasan la clase de láser 1 según IEC 825-1.

Conforme al estado actual de la técnica, las piezas de las máquinas electrotécnicas sufren cierto desgaste con el tiempo. Para lograr un funcionamiento y una seguridad perfectos, recomendamos someter la máquina a una revisión periódica efectuada por nuestro Servicio postventa de Aesculap Schermaschinen GmbH.

Direcciones de servicio

Albert Kerbl GmbH
Felizenzell 9
84428 Buchbach / Germany

Phone: +49 8086 933-100
Fax: +49 8086 933-500
E-Mail: info@kerbl.com
www.kerbl.com

Las direcciones de servicio restantes puede enterar a través de la dirección mencionada arriba.

3. Preparación

3.1 Proceso de carga

Antes del primer uso, el dispositivo se debe cargar durante 2 horas.

Antes de conectar la máquina a una caja de enchufe, cerciórese de que la tensión de la red corresponda a la tensión indicada en la placa de características.

No es posible "sobrecargar" la máquina.

NOTA

Si emplea, además de la nueva esquiladora tipo HS62, el modelo anterior tipo HS61, puede cargar el nuevo dispositivo en el cargador antiguo (tiempo de carga 90 min) o bien cargar el dispositivo antiguo tipo HS61 en el nuevo cargador (tiempo de carga 60 min.).

La esquiladora tipo HS60 se puede cargar también en el cargador del tipo HS62. No obstante, no es posible cargar el tipo HS62 en el cargador del tipo HS60.



- Enchufe el bloque de alimentación enchufable **8** en una toma de corriente.
- Coloque la estación de carga **2** en una superficie plana.
- Coloque el dispositivo en el cargador. Se acoplará solo y se cargará. El indicador de carga verde **1** parpadea siempre que hay corriente de carga. Compruebe que el interruptor on/off **4** esté en 0 durante la carga. La batería estará completamente cargada cuando se ilumine de forma fija el indicador de carga verde **1**.

3.2 Guardar el cable de conexión



Si no necesita toda la longitud del cable, se puede guardar una parte del cable de conexión en el depósito de cable **9**.

- Saque el enchufe de la caja de enchufe.
- Gire la estación de carga.
- Enrolle el cable que sobra alrededor del soporte en la base e introdúzcalo a través de la pequeña escotadura en la carcasa hacia el exterior.

3.3 Cambio del adaptador del enchufe de red

El equipo se suministra con un adaptador del enchufe de red **10**.



PELIGRO

Peligro de lesiones por descarga eléctrica.

- Utilice exclusivamente los adaptadores del enchufe de red **10** originales.
- Saque el adaptador de CA **8** de la toma antes de sustituir el adaptador del enchufe de red **10**.
- Asegúrese de que no se pueda volver a introducir el adaptador de CA **8** durante la limpieza.



ADVERTENCIA

Pueden producirse daños en el adaptador de CA por un uso inadecuado.

- Asegúrese de no doblar ningún pin del adaptador de CA **8**.

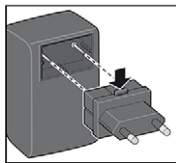

➤ Presione el pulsador de desbloqueo en la dirección de la flecha mientras saca el adaptador del enchufe de red **10** montado.

➤ Introduzca el adaptador del enchufe de red **10** adecuado en el adaptador de CA **8**.

Asegúrese de que el pulsador de desbloqueo quede arriba y que se encaje.

4. Manejo

4.1 Conexión y desconexión



- Para conectar la máquina, deslice el interruptor Encendido/Apagado **4** hacia delante.
- Para desconectar la máquina, deslice el interruptor Encendido/Apagado a la posición **0**.

4.2 Peine guía



- Desconecte máquina y empuje el peine guía sobre el cabezal de corte hasta que enclave.
- A continuación, puede cortar como siempre los cabellos de animales pequeños con la máquina.



- El peine guía se puede ajustar a 4 distintas longitudes de corte (aprox. 3 a 6 mm). Para este fin, deslícelo en el cabezal de corte a la posición deseada.

Cuanto más se introduzca el peine guía, menor es la longitud de corte.

5. Limpieza y cuidado

Para asegurar el perfecto funcionamiento y el pleno rendimiento de su máquina, limpie y lubrique la máquina regularmente.

Limpieza del cabezal de corte



ADVERTENCIA

Podrían producirse daños en el cabezal de corte si este se desmonta.

- No desmonte de ningún modo el cabezal de corte, ya que no será posible volver a montarlo posteriormente.

En caso de uso regular, el cabezal de corte se debería limpiar a fondo **5 una vez al día**.

- Desconecte la máquina.
- Retire el peine guía.
- Elimine el cabello con el pincel de limpieza **12**.

Lubricación del cabezal de corte

Para conservar durante el máximo de tiempo posible el buen rendimiento de corte del cabezal de corte, éste se tiene que lubricar regularmente, **cada 10 minutos**.

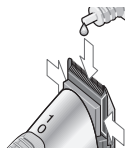

- En su caso, retire el peine guía.
- Aplique aceite en las zonas de contacto de las partes superior e inferior del cabezal de corte (ver figura).

Cambio del cabezal de corte

El cabezal de corte es una pieza de desgaste. A pesar de un buen mantenimiento, el rendimiento de corte se irá reduciendo con el tiempo. Entonces, cambie el cabezal de corte. El cabezal de corte se puede pedir por separado como pieza de recambio al Servicio postventa de Aesculap (direcciones al final de estas instrucciones).



ADVERTENCIA

Al atornillar el cabezal, puede dañarse la carcasa.

- No apretar el tornillo demasiado fuerte.

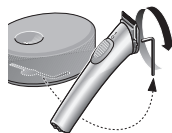

- Cerciórese de que el interruptor Encendido/Apagado **4** se encuentra en la posición 0.
- Retire la llave Allen **13** de la base de la estación de carga para soltar el tornillo **6** del cabezal de corte.
- Desenrosque el tornillo por completo y retírelo.
- Expulse el cabezal de corte con el pulgar hacia arriba.
- A continuación, coloque el nuevo cabezal de corte, presiónelo hasta que encaje y fíjelo con el tornillo.

Al cambiar el cabezal de corte, puede eliminar los restos de pelo en el interior con la ayuda de un pincel.

Limpieza de la máquina

- Frote su máquina de vez en cuando con un paño humedecido y séquelo a continuación.

Limpieza de los contactos de carga

Si los contactos de carga **7** en la máquina o los contactos de carga **3** en la estación de carga están sucios, el proceso de carga se puede ver interrumpido u obstaculizado.

- Limpie los contactos con algodón o un paño empapado en alcohol.

Cuando la batería está descargada (parada del motor), coloque siempre el interruptor Encendido/Apagado en la posición 0 y coloque la máquina en la estación de carga.

- Asegúrese de que la máquina no se guarda en estado conectado cuando la batería está descargada.
- Preste atención a que la máquina esté desconectada (interruptor Encendido/Apagado en la posición 0) al colocarlo en la estación de carga.

6. ¿Qué hacer cuando ...

... la máquina no se enciende?

- ¿Está descargada la batería? Conecte el bloque de alimentación enchufable de la estación de carga y cargue la máquina.
- ¿...el cabezal de corte está seco? Se tiene que lubricar el cabezal de corte. Proceda de la manera descrita en la page 71.

... el cabezal de corte "tira"?

- Se tiene que lubricar el cabezal de corte. Proceda de la manera descrita en la page 71.

...el indicador de carga no se enciende durante la carga?

- Limpie los contactos de carga.
- Es posible que la máquina no esté posicionada correctamente en la estación de carga. Posiciónela correctamente.
- Verifique si la estación de carga está conectada correctamente.

... la máquina se desconecta solo?

- La batería está descargada. Cargue la máquina.

... la batería ya no se puede recargar?

- Compruebe que no está utilizando el cargador de la esquiladora HS60. Consulte la placa de características del cargador. Este no es compatible con la esquiladora HS62.
- En caso negativo, envíe la máquina al servicio de reparación de Aesculap.

7. Eliminación de residuos



Este dispositivo electrónico dispone de un acumulador incorporado de forma fija.



El producto incluye componentes electrónicos y baterías. No deseche el dispositivo en la basura convencional. Deberá llevarlo a un punto de verde para su reutilización.

8. Datos técnicos

Producto	Exacta/Isis
Adaptador de red	
Tensión de entrada	100-240 V ~ 50/60 Hz
Capacidad	600 mAh
Volumen	< 60 dB(A)
Valor global de vibraciones	ah = 2,5 m/s ²
Accesorio	1 peine guía
Dimensiones	140 x 30 x 36 mm
Peso	115 g



Sujeto a modificaciones técnicas.

9. 2 años de garantía

Apreciado cliente, apreciada clienta:

Le damos las gracias por haber elegido un producto de nuestra casa.

Ya desde hace varias décadas, se asocia la marca Aesculap con productos de acreditada calidad y con un excelente servicio técnico. Ofrecemos a nuestros clientes productos innovadores y con elevadas prestaciones. Aesculap fabrica aparatos de primera calidad y le garantiza el empleo de materiales de alta calidad, así como un proceso de producción impecable. Nos gustaría indicar asimismo que no respondemos de los defectos materiales de nuestros productos cuando se derivan de un uso inadecuado, del desgaste natural del producto o de sus consecuencias, ni cuando no se utilice el producto debidamente ni cuando se use con productos de terceros que sean inapropiados o no funcionen correctamente.

Asimismo, quedan excluidos aquellos defectos que no afectan o sólo afectan de forma insignificante al valor o la función del producto.

En el caso de responder en el ámbito de nuestra garantía, nos reservamos el derecho de reparar o sustituir el producto.

Direcciones de servicio

Albert Kerbl GmbH
Felizenzell 9
84428 Buchbach / Germany

Phone: +49 8086 933-100
Fax: +49 8086 933-500
E-Mail: info@kerbl.com
www.kerbl.com

Las direcciones de servicio restantes puede enterar a través de la dirección mencionada arriba.

Indice

1.	Denominazione dei componenti	79
2.	Sicurezza.	79
2.1	Spiegazione dei termini.	79
2.2	Utilizzo corretto.	80
2.3	Importanti indicazioni di pericolo	80
2.4	Indicazioni generali di sicurezza.	82
2.5	Sicurezza durante il funzionamento.	83
3.	Preparazione.	85
3.1	Processo di caricamento	85
3.2	Stivaggio del cavo di collegamento	86
3.3	Sostituzione dell'adattatore per spina	87
4.	Uso	88
4.1	Accensione e spegnimento	88
4.2	Rialzo a pettine	88
5.	Pulizia e manutenzione	88
6.	Cosa fare quando...	91
7.	Smaltimento.	92
8.	Specifiche tecniche	92
9.	Garanzia di 2 anni	93

Vi ringraziamo vivamente

di avere acquistato **Exacta/Isis**, la tosatrice professionale di Aesculap.

È conforme al più recente stato della tecnica, è innovativo e orientato verso il design. Durante la progettazione della tosatrice sono stati presi in considerazione i requisiti richiesti ad una tosatrice professionale. La tosatrice particolarmente adatto al taglio preciso dei contorni della capigliatura.

Oltre alle ottime prestazioni di taglio, **Exacta/Isis** offre:

- peso ridotto
- motore silenzioso a bassa vibrazione
- batteria Li-Ion a lunga durata
- regolazione della lunghezza di taglio a 4 livelli con rialzo a pettine
- vano portacavo

Vi auguriamo buon lavoro con la tosatrice.

La vostra

Aesculap Schermaschinen GmbH

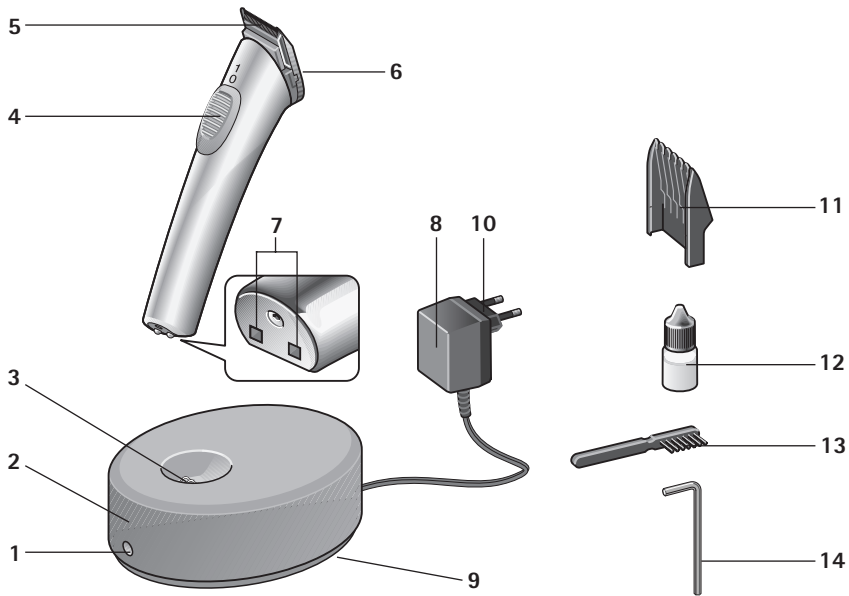

1. Denominazione dei componenti

- 1 Indicatore di carica
- 2 Stazione di caricamento
- 3 Contatti di caricamento
- 4 Interruttore ON/OFF
- 5 Testina di taglio
- 6 Vite di fissaggio testina di taglio
- 7 Contatti di caricamento dell'apparecchio
- 8 Alimentatore a spina
- 9 Vano portacavi
- 10 Adattatore per spina
- 11 Rialzo a pettine
- 12 Flacone d'olio
- 13 Spazzolino di pulizia
- 14 Chiave per viti a esagono cavo (sul fondo de la stazione di caricamento)

2. Sicurezza

Leggete attentamente le istruzioni per l'uso e in particolare il capitolo "Sicurezza" **prima** di usare la tosatrice. In questo modo proteggerete la vostra incolumità nei confronti di possibili pericoli, nonché il dispositivo contro danneggiamenti dovuti a usi errati.

Conservate le presenti istruzioni per l'uso per la consultazione futura. In caso di cessione dell'apparecchio, consegnate anche le presenti istruzioni per l'uso.

2.1 Spiegazione dei termini

All'interno di queste istruzioni per l'uso vengono utilizzati i seguenti termini:



PERICOLO

Rischio elevato. La mancata osservanza di questa avvertenza può essere causa di gravi lesioni.



AVVERTENZA

Rischio medio. La mancata osservanza di questa avvertenza può essere causa di danni materiali.

NOTA

Rischio ridotto. Si tratta di indicazioni da osservare durante il maneggiamento dell'apparecchio.

2.2 Utilizzo corretto

- La tosatrice va utilizzata per tosare piccoli animali.
- L'apparecchio è destinato esclusivamente a scopi di rifinitura.
- L'apparecchio è idoneo solo per l'uso in ambienti chiusi! Non utilizzate l'apparecchio all'aria aperta (giardini, terrazzi, ecc.)!
- L'apparecchio è stato concepito per l'utilizzo professionale nei saloni grooming e negli studi veterinari. Rispettando le indicazioni di sicurezza potete utilizzare l'apparecchio anche in ambito domestico.

2.3 Importanti indicazioni di pericolo**Pericolo di scossa elettrica!**

- L'apparecchio non deve mai essere caricato o utilizzato nella vasca, nella doccia o sopra un lavello/recipiente simile riempito d'acqua.
- Tenere l'apparecchio, la stazione di ricarica e il cavo di collegamento lontani da umidità, acqua e altri liquidi e non utilizzarlo con le mani bagnate.

- Non immergere in acqua e non risciacquare sotto acqua corrente l'apparecchio, la stazione di ricarica e il cavo di collegamento.
- Qualora l'apparecchio dovesse cadere in acqua, non riutilizzatelo.
- Il montaggio nell'impianto interno di un **dispositivo di protezione contro la corrente di guasto** con una corrente di interruzione nominale inferiore a 30 mA offre una protezione supplementare. Consigliamo di far proteggere i circuiti elettrici dal vostro elettricista con un circuito di protezione contro le correnti di guasto.



AVVERTENZA

**La testa di taglio può
surriscaldarsi dopo un uso
intenso!**

NOTA

La tosatrice può essere azionata solo con un alimentatore conforme ai dati riportati sulla targhetta.

**Pericolo dovuto a parti ingeribili!**

- Tenere il coperchio del flacone di olio lontano dalla portata di bambini di età inferiore a 36 mesi.

2.4 Indicazioni generali di sicurezza



- Non mettete mai in funzione l'apparecchio se:
 - l'apparecchio, la stazione di ricarica e il cavo di collegamento sono danneggiati.
 - la testina di taglio è danneggiata o rotta, in quanto può causare lesioni sulla cute.
 - l'apparecchio è caduto, presenta danneggiamenti visibili o il suo funzionamento è limitato.
 - l'apparecchio è talmente danneggiato da presentare parti elettriche scoperte.

In ogni caso, staccate immediatamente l'apparecchio dall'alimentazione di rete ed informate il Servizio di Assistenza Tecnica!

- Verificate che la tensione di rete corrisponda a quella indicata sulla targhetta di omologazione.
- Utilizzare il dispositivo solo con il suo alimentatore originale.

Se il dispositivo ha il marchio  T10 sarà possibile utilizzare qualsiasi alimentatore del modello T10.

Le tosatrici per animali vanno utilizzate esclusivamente da persone addestrate all'uso.

- Sorvegliate i bambini per assicurarvi che non giochino con l'apparecchio. Fare attenzione che i bambini non possano ferirsi con la testina di tosatura. Tenete l'apparecchio al di fuori della portata dei bambini.
- Anche il materiale d'imballaggio, come ad es. le pellicole, deve essere tenuto lontano dalla portata dei bambini.
- Posizionare il cavo di collegamento in modo che nessuno possa inciamparvi o calpestarlo.

- Proteggere il cavo di collegamento da possibili danni. Non tirare mai il cavo di collegamento. Afferrare l'alimentatore per estrarlo dalla presa elettrica. Tenere il cavo lontano da superfici molto calde. Esaminare regolarmente il cavo di collegamento per individuare eventuali danni.
- L'apparecchio va utilizzato o caricato esclusivamente a temperature comprese tra 0 e 40 °C.
- Per evitare rischi, le riparazioni devono essere effettuate solo da personale autorizzato Aesculap. Questo vale anche per la sostituzione della batteria.
- La testina di taglio non deve essere smontata.
- Il dispositivo non deve essere utilizzato da persone (compresi i bambini) con ridotte capacità fisiche, sensoriali o mentali o con scarsa esperienza o conoscenza, a meno che non siano state istruite o sottoposte a supervisione.
- I bambini vengono sottoposti a supervisione affinché non giochino con il dispositivo.

2.5 Sicurezza durante il funzionamento



PERICOLO

Non toccare la testina di tosatura ad apparecchio acceso.

- Per un funzionamento ottimale, la testina di taglio deve essere pulita regolarmente e lubrificata nei relativi punti (ved. "Pulizia e manutenzione" a pagina 88)
- Spegnete l'apparecchio quando:
 - riponete l'apparecchio, ad es. per caricarlo o per interrompere brevemente la procedura di taglio;
 - inserite o estraete il rialzo;
 - l'apparecchio deve essere pulito o lubrificato.
- Utilizzate la tosatrice solo unitamente agli accessori originali (stazione di caricamento, rialzo, ecc.).
- Non tentate mai di rimuovere polvere o corpi estranei dall'interno dell'apparecchio con oggetti appuntiti (ad es. con un pettine con manico).

NOTA

La sicurezza degli apparecchi elettrici Aesculap è conforme alle regole della tecnica riconosciute e alla legge sulla sicurezza degli apparecchi.

Gli indicatori luminosi come LED o gli indicatori a raggi infrarossi non superano la classe laser 1 secondo IEC 825-1.

Secondo l'attuale stato della tecnica, alcuni componenti di apparecchi elettrotecnici sono soggetti in determinata misura ad un processo di usura dovuto al tempo. Per garantire un funzionamento ottimale e in sicurezza, consigliamo pertanto di far eseguire un controllo periodico da parte del Servizio di Assistenza Tecnica di Aesculap Schermaschinen GmbH.

Indirizzo d'assistenza

Albert Kerbl GmbH
Felizenzell 9
84428 Buchbach / Germany

Phone: +49 8086 933-100

Fax: +49 8086 933-500

E-Mail: info@kerbl.com

www.kerbl.com

Gli altri indirizzi dell'assistenza possono essere richiesti all'indirizzo predetto.

3. Preparazione

3.1 Processo di caricamento

Prima del primo utilizzo, l'apparecchio va caricato per 2 ore.

Prima di collegare la tosatrice ad una presa di alimentazione elettrica, assicuratevi che la tensione di rete corrisponda a quella indicata sulla targhetta.

Un "sovraccaricamento" dell'apparecchio non è possibile.

NOTA

Se oltre alla nuova tosatrice tipo HS62 si utilizza anche il modello precedente tipo HS61, è possibile caricare il nuovo apparecchio nella vecchia stazione di ricarica (tempo di ricarica 90 minuti) e/o caricare il vecchio apparecchio tipo HS61 nella nuova stazione di ricarica (tempo di ricarica 60 minuti).

Inoltre, la tosatrice tipo HS60 può essere ricaricata anche nella stazione di ricarica di quella di tipo HS62. Tuttavia, non è possibile ricaricare la tosatrice tipo HS62 nella stazione di ricarica di quella di tipo HS60.



- Inserite l'alimentatore a spina **8** in una presa.
 - Collocate la stazione di caricamento **2** su una superficie piana.
- Collocare l'apparecchio nella stazione di ricarica. Esso si posiziona autonomamente e viene ricaricato. L'indicatore di ricarica verde **1** lampeggia in continuazione durante la ricarica. Accertarsi che l'interruttore **4** sia posizionato su 0 durante la ricarica. Quando l'indicatore di ricarica verde **1** smette di lampeggiare, la batteria è carica.

3.2 Stivaggio del cavo di collegamento



Se non si necessita della lunghezza completa del cavo, è possibile riporre parte del cavo di collegamento nel vano portacavo **9**.

- Staccate la spina.
- Ruotate la stazione di caricamento.
- Avvolgete il cavo in eccesso attorno al supporto posto sul fondo dell'apparecchio avendo cura di farlo passare e fuoriuscire attraverso il piccolo recesso previsto nell'alloggiamento.

3.3 Sostituzione dell'adattatore per spina

L'apparecchio viene fornito con un adattatore per spina **10**.



PERICOLO

Pericolo di folgorazione!

- Utilizzare esclusivamente gli adattatori per spina originali **10**.
- Estrarre il dispositivo di alimentazione **8** dalla presa, prima di sostituire l'adattatore per spina **10**.
- Assicurarsi che durante il lavaggio il dispositivo di alimentazione **8** non possa essere reinserito.



AVVERTENZA

Danni al dispositivo di alimentazione in seguito a uso scorretto!

- Fare attenzione a non deformare i piccoli pin sul dispositivo di alimentazione **8**.

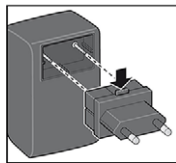

➤ Premere il tasto di sblocco in direzione della freccia e contemporaneamente sfilare l'adattatore per spina **10** montato.

➤ Infilare l'adattatore per spina **10** necessario nel dispositivo di alimentazione **8**.

Assicurarsi che il tasto di sblocco si trovi in alto e scatti in posizione.

4. Uso

4.1 Accensione e spegnimento

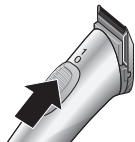

- Per accendere l'apparecchio, spostate l'interruttore On/Off **4** in avanti.
- Per spegnere l'apparecchio, spostate l'interruttore On/Off in posizione **0**.

4.2 Rialzo a pettine



- Spegnete la tosatrice ed inserite il rialzo sulla testina di taglio fino a quando si incastra.
- Dopo di che, con la tosatrice è possibile tosare i peli dei piccoli animali come di consueto.



- Il rialzo può essere regolato su 4 diverse lunghezze di taglio (da 3 a 6 mm circa). Inserite il rialzo sulla testina di taglio collocandolo nella posizione desiderata

Più avanti viene inserito il rialzo, minore sarà la lunghezza di taglio.

5. Pulizia e manutenzione

Per garantire il funzionamento ottimale e il massimo rendimento della tosatrice, pulite e lubrificate l'apparecchio regolarmente.

Pulizia della testina di taglio



AVVERTENZA

Danneggiamento della testina di taglio durante lo smontaggio!

- Non smontare mai la s.o. Non sarà più possibile eseguire un successivo montaggio.

In caso d'uso regolare, la testina di taglio **5** dovrebbe essere pulita a fondo **una volta al giorno**.

- Spegnete l'apparecchio.
- Rimuovete il rialzo (se presente).
- Eliminate i capelli con lo spazzolino di pulizia **12**.

Lubrificazione della testina di taglio

Per preservare il più a lungo possibile la buona prestazione di tosatura della testina, quest'ultima deve essere lubrificata regolarmente - ogni **10 minuti**.

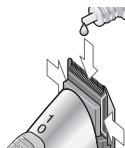

- Rimuovete il rialzo (se presente).
- Oliare i punti in cui la parte superiore ed inferiore della testina di tosatura si toccano (vedere la figura).

Sostituzione della testina di taglio

La testina di taglio è un componente soggetto a usura. Nonostante una buona manutenzione, la potenza di taglio tende a diminuire. Una volta esaurita la potenza di taglio, sostituite la testina di tosatura. La testina di taglio può essere ordinata come parte di ricambio presso il Servizio di Assistenza Tecnica Aesculap (indirizzi riportati alla fine delle presenti istruzioni).



Durante l'avvitamento della testina di taglio potrebbero verificarsi danni alla custodia!

- Evitare di serrare troppo saldamente la vite.

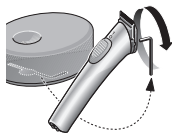

- Assicuratevi che l'interruttore On/Off **4** si trovi in posizione "0".

- Prendete la chiave per viti a esagono cavo **13** dal fondo della stazione di caricamento per allentare la vite **6** della testina di taglio.



- Allentate la vite completamente ed estraetela.

- Con il pollice, spingete la testina di tosatura verso l'alto.

- Inserite la nuova testina di tosatura fino a quando si incastra ed avvitatela.

Durante la sostituzione della testina di taglio, potete rimuovere i residui di capelli nel vano cavo per mezzo dello spazzolino.

Pulizia dell'apparecchio

- Pulite l'apparecchio di tanto in tanto con un panno inumidito e successivamente asciugatelo.

Pulizia dei contatti di caricamento

Quando i contatti di caricamento **7** sull'apparecchio o i contatti di caricamento **3** sulla stazione di caricamento sono sporchi, il processo di caricamento può essere interrotto o ostacolato.

- Pulite i contatti con un batuffolo di ovatta o uno straccio inumidito in alcool o disinfettante.

Quando la batteria è scarica (arresto del motore) portate l'interruttore On/Off 4 su 0 e sistemate l'apparecchio sulla stazione di caricamento.

- Quando la batteria è scarica, assicuratevi che l'apparecchio **non** venga riposto mentre è ancora acceso.
- Quando sistemate l'apparecchio sulla stazione di caricamento, assicuratevi che l'apparecchio sia spento (interruttore On/Off su 0).

6. Cosa fare quando...

... l'apparecchio non si accende?

- La batteria è scarica? Collegare l'alimentatore a spina della stazione di caricamento e caricare la tosatrice.
- La testina di taglio risulta asciutta? La testina di taglio deve essere lubrificata. Procedete come descritto a pagina 89.

... la testina di taglio "strappa"?

- La testina di taglio deve essere lubrificata. Procedete come descritto a pagina 89.

... durante il caricamento il relativo indicatore non si accende?

- Pulite i contatti di caricamento.
- Forse l'apparecchio non è collocato correttamente sulla stazione di caricamento. Posizionalo correttamente.
- La stazione di caricamento è collegata correttamente?

... l'apparecchio si spegne da solo?

- La batteria è scarica. Caricate la tosatrice.

... non è più possibile ricaricare la batteria?

- Controllare la targhetta della stazione di ricarica per assicurarsi di non utilizzare la stazione di ricarica della tosatrice HS60 che non è compatibile con la tosatrice HS62.
- In caso contrario spedire la macchina al servizio di riparazione Aesculap.

7. Smaltimento



Questo apparecchio elettrico è dotato di un accumulatore incorporato.



Il prodotto contiene componenti elettronici e/o batterie. Non smaltire l'apparecchio con i normali rifiuti domestici, ma portarlo in una piazzola ecologica comunale perché venga riciclato.

8. Specifiche tecniche

Prodotto	Exacta/Isis
Adattatore di rete	
Tensione in ingresso	100-240 V ~ 50/60 Hz
Capacità	600 mAh
Volume	< 60 dB(A)
Valore totale di vibrazioni	ah < 2,5 m/s ²
Rialzi	1 rialzo a pettine
Dimensioni	140 x 30 x 36 mm
Peso	115 g



Con riserva di modifiche tecniche.

9. Garanzia di 2 anni

Gentile cliente,
molte grazie per aver scelto un prodotto della nostra azienda.

Il nome Aesculap è da decenni sinonimo di qualità controllata e servizio di altissimo livello. Ai nostri clienti offriamo prodotti innovativi e potenti. Aesculap produce apparecchi di grande valore e le garantisce l'utilizzo di materiali di alta qualità e una produzione accurata. Desideriamo ricordarle che non ci assumiamo responsabilità alcuna per i vizi materiali se tali vizi derivano da utilizzo non conforme, usura normale o dal fatto che il prodotto venga usato in modo inadeguato o se vengono impiegati prodotti esterni non adeguati o non perfettamente funzionanti.

Allo stesso modo fanno eccezione i vizi materiali che non influiscono sul funzionamento o lo fanno in modo non determinante.

Qualora fossimo responsabili in base alla garanzia, ci riserviamo di riparare o sostituire il prodotto.

Indirizzo d'assistenza

Albert Kerbl GmbH
Felizenzell 9
84428 Buchbach / Germany

Phone: +49 8086 933-100
Fax: +49 8086 933-500
E-Mail: info@kerbl.com
www.kerbl.com

Gli altri indirizzi dell'assistenza possono essere richiesti all'indirizzo predetto.

Inhoud

1.	Namen van de onderdelen	97
2.	Veiligheid	97
2.1	Begripsverklaring	97
2.2	Correct gebruik	98
2.3	Belangrijke gevarentips	98
2.4	Algemene veiligheidsinstructies	100
2.5	Veiligheid tijdens het gebruik	101
3.	Vorbereiding	103
3.1	Laden	103
3.2	Verbindingskabel opbergen	104
3.3	Netstekker-adapter vervangen	105
4.	Bediening	106
4.1	In- en uitschakelen	106
4.2	Kamopzetstuk	106
5.	Reiniging en onderhoud	106
6.	Wat te doen, wanneer	109
7.	Afvalverwijdering	110
8.	Technische gegevens	110
9.	Twee jaar garantie	111

Hartelijk dank

Voor de aankoop van de **Exacta/Isis**, de professionele tondeuse van Aesculap.

De tondeuse voldoet aan de huidige stand van de techniek, is innovatief en design georiënteerd. Bij de ontwikkeling van de **Exacta/Isis** is rekening gehouden met de eisen voor een professionele tondeuse in de trimsalon. De tondeuse is bijzonder geschikt voor het precies aanbrenge van haarcontouren.

Naast een optimaal snijvermogen biedt de **Exacta/Isis**:

- een gering gewicht
- een vibratiearme en stille motor
- Lange accubedrijf door Li-ionen-accu
- 4-stappen-snijlengteverstelling met kamopzet
- Kabelopslag

Wij wensen u veel plezier bij het werken met de tondeuse.

Uw
Aesculap Schermaschinen GmbH

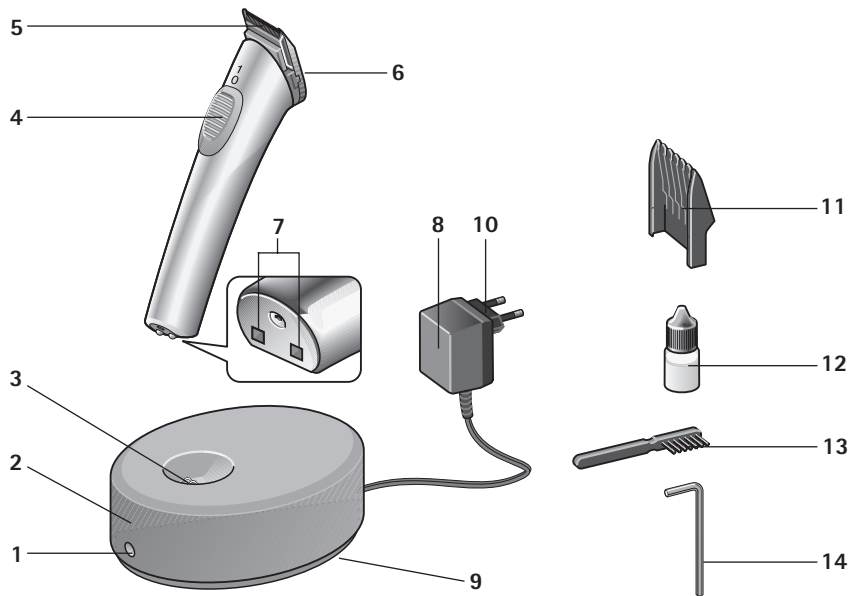

1. Namen van de onderdelen

- 1 Laadindicatie
- 2 Laadstation
- 3 Laadcontacten
- 4 Aan-/uitschakelaar
- 5 Scheerkop
- 6 Bevestigingsschroef scheerkop
- 7 Laadcontacten van het apparaat
- 8 Stekkeradapter
- 9 Snoerhouder
- 10 Netstekker-adapter
- 11 Kamopzetstuk
- 12 Oliefles
- 13 Reinigingsborstel
- 14 Inbussleutel (in de onderkant van het laadstation)

2. Veiligheid

Lees de gebruiksaanwijzing, vooral het hoofdstuk "Veiligheid", zorgvuldig door **voordat** u de Exacta/Isis gaat gebruiken. Zo beschermt u zich tegen eventuele gevaren en het apparaat tegen beschadigingen door een foutieve bediening.

Bewaar deze gebruiksaanwijzing om later te kunnen lezen. Geef deze gebruiksaanwijzing ook mee als u het apparaat later doorgeeft.

2.1 Begripsverklaring

In deze gebruiksaanwijzing vindt u de volgende begrippen:



GEVAAR

Hoog risico. Niet in acht nemen van de waarschuwing kan ernstig letsel veroorzaken.



ATTENTIE

Matig risico. Niet in acht nemen van de waarschuwing kan materiële schade veroorzaken.

OPMERKING

Gering risico. Aanwijzingen die u bij de omgang met het apparaat in acht moet nemen.

2.2 Correct gebruik

- De tondeuse wordt gebruikt voor het trimmen van klein dierlijk haar.
- Het apparaat is uitsluitend bestemd voor het trimmen.
- Het apparaat is alleen gemaakt voor gebruik binnenshuis! Niet buitenshuis (tuin, terras enz.) gebruiken!
- Het apparaat is ontwikkeld voor de professionele toepassing in de trimsalon en veterinaire praktijk. Als de veiligheidsinstructies worden opgevolgd, mag het ook thuis gebruikt worden.

2.3 Belangrijke gevarentips



Gevaar voor een elektrische schok!

- Gebruik dit apparaat niet in de nabijheid van badkuipen, douches, wastafels of andere kommen die water bevatten.
- Houd het apparaat, het laadstation en de verbindingkabel uit de buurt van vocht, water en andere vloeistoffen en bedien het niet met natte handen.

- Het apparaat, het laadstation en de verbindingkabel niet onder water dompelen of onder stromend water afspoelen.
- Als het apparaat in het water is gevallen, mag het niet meer gebruikt worden.
- Een extra bescherming biedt de inbouw van een **aardlekschakelaar** met een nominale uitschakelstroom van minder dan 30 mA in de huisinstallatie. Wij adviseren u de stroomcircuits door een elektricien met een aardlekschakelaar te laten beveiligen.



ATTENTIE

Na langdurig gebruik kan de scheerkop heet worden!

OPMERKING

De tondeuse mag alleen met een netvoeding die voldoet aan de gegevens op het typeplaatje bediend worden.



GEVAAR



Gevaar door inslikbare onderdelen!

- Houd het deksel van de oliefles uit de buurt van kinderen tot 36 maanden.

2.4 Algemene veiligheidsinstructies



- Neem het apparaat nooit in gebruik, wanneer:
 - het apparaat, het laadstation of de verbindingkabel beschadigd is.
 - de scheerkop beschadigd of gebroken is, omdat dan de huid beschadigd kan worden.
 - het apparaat gevallen is, zichtbare beschadigingen vertoont of slechts beperkt functioneert.
 - het apparaat zodanig beschadigd is dat elektrische delen vrij liggen.

In elk geval direct de stekker uit het stopcontact trekken en contact opnemen met de technische klantenservice!

- Controleer of de netspanning overeenkomt met de aangegeven spanning op het typeplaatje.

- Apparaat alleen met originele netvoeding bedienen.

Heeft het apparaat de markering  T10, dan kan elke netvoeding van het model T10 gebruikt worden.

Tondeuses voor dieren mogen alleen worden gebruikt door geïnstrueerde personen.

- Berg het apparaat ontoegankelijk voor kinderen op.
- Houd ook het verpakkingsmateriaal, zoals bijv. folie, weg van kinderen.
- Leg de verbindingkabel zo, dat niemand erover struikelt of erop trapt!
- Bescherm de verbindingkabel tegen beschadigingen. Trek nooit aan de verbindingkabel. Houd de voeding vast, wanneer u deze uit het stopcontact trekt. Houd de kabel uit de buurt van hete oppervlakken. Controleer de verbindingkabel regelmatig op beschadigingen.

- Apparaat alleen tussen 0°C–40°C gebruiken of laden
- Reparaties mogen alleen door de geautoriseerde Aesculap-klantenservice worden uitgevoerd om risico's te vermijden. Dit geldt ook voor het vervangen van de accu.
- De scheerkop mag niet uit elkaar gehaald worden.
- Het apparaat mag niet worden gebruikt door personen (inclusief kinderen) met verminderde fysieke, zintuiglijke of mentale capaciteiten, of een gebrek aan ervaring en kennis, tenzij zij onder toezicht of instructie staan.
- Kinderen die onder toezicht staan, mogen niet met het apparaat spelen.

2.5 Veiligheid tijdens het gebruik



GEVAAR

Pak het mes niet vast wanneer het apparaat ingeschakeld is.

- Om het correcte functioneren en het volledige prestatievermogen van uw tondeuse te waarborgen, dient u het apparaat regelmatig te reinigen en te oliën op je juiste plaatsen (zie "Reiniging en onderhoud" op pagina 106).
- Het apparaat moet uitgeschakeld zijn als:
 - u het apparaat neerlegt, bijv. om het op te laden of als u kort het werk onderbreekt.
 - u het kamopzetstuk opsteekt of afneemt.
 - het apparaat gereinigd moet worden.
- Gebruik de Exacta/Isis alleen samen met de originele toebehoren (laadstation, kamopzetstuk etc.).
- Probeer nooit met scherpe voorwerpen (bijv. met een steelkam) stof of voorwerpen uit het inwendige van het apparaat te verwijderen.

OPMERKING

De veiligheid van de elektrische apparaten van Aesculap voldoen aan de erkende regels van de techniek en de veiligheidswet voor apparaten.

Signaallampjes zoals LED's of IR-licht overschrijden niet laserklasse 1 volgens IEC 825-1.

Volgens de stand van de techniek zijn onderdelen van elektrische apparaten in bepaalde mate onderhevig aan slijtage. Om een correct functioneren en de veiligheid te garanderen, adviseren wij daarom een regelmatige controle door de technische klantenservice van Aesculap Schermaschinen GmbH.

Adres klantenservice

Albert Kerbl GmbH
Felizenzell 9
84428 Buchbach / Germany

Phone: +49 8086 933-100

Fax: +49 8086 933-500

E-Mail: info@kerbl.com

www.kerbl.com

Op bovenstaand adres kunt u meerder service adressen opvragen.

3. Voorbereiding

3.1 Laden

Voor het eerste gebruik moet het apparaat 2 uur worden geladen.

Controleer voordat u de stekker van de Exacta/Isis in het stopcontact stopt of de netspanning overeenkomt met die aangegeven op het typeplaatje.

Het apparaat kan niet "te hoog" opgeladen worden.

OPMERKING

Wanneer u naast de nieuwe tondeuse type HS62 ook het vorige model HS61 gebruikt, kunt u het nieuwe apparaat opladen in het oude laadstation (laadduur 90 min) en/of het oude apparaat type HS61 in het nieuwe laadstation opladen (laadduur 60 min).

De tondeuse type HS60 kan ook in het laadstation van het type HS62 worden geladen. Het is echter niet mogelijk, een type HS62 in het laadstation van het type HS60 te laden.



- Steek de stekkeradapter **8** in een stopcontact.
 - Zet het laadstation **2** op een plat oppervlak.
- Plaats het apparaat in het laadstation. Het positioneert zich automatisch en wordt opgeladen. De groene laadindicatie **1** knippert altijd, wanneer wordt geladen. Let erop, dat de aan-/uitschakelaar **4** bij het opladen op 0 staat. De accu is volledig geladen, zodra de groene laadindicatie **1** permanent brandt.

3.2 Verbindingskabel opbergen



Wanneer u niet de volle lengte van de kabel nodig hebt, kan een deel van de verbindingskabel in de kabelopslag **9** worden opgeborgen.

- Trek de stekker uit het stopcontact.
- Draai het laadstation om.
- Wikkel het overtollige snoer om de houder op de bodem en steek het snoer door de kleine uitsparing in de behuizing naar buiten.

3.3 Netstekker-adapter vervangen

Het apparaat wordt met een netstekker-adapter **10** geleverd.



GEVAAR

Gevaar door elektrische schok!

- Gebruiken uitsluitend de originele netstekker-adapter **10**.
- Trek de voeding **8** uit het stopcontact voordat u de netstekker-adapter **10** vervangt.
- Zorg ervoor dat de voeding **8** tijdens de reiniging niet weer wordt aangesloten.



ATTENTIE

Beschadiging van de voeding door verkeerd gebruik!

- Let erop dat u de kleine pinnen op de netadapter **8** niet verbuigt.

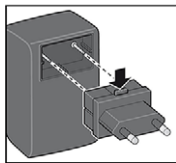

➤ Druk de ontgrendelingsknop in, in de richting van de pijl terwijl u de netstekker-adapter **10** loskoppelt.

➤ Steek de benodigde netstekker-adapter **10** in de voeding **8**. Zorg ervoor dat de ontgrendelingsknop aan de bovenkant zit en vastklikt.

4. Bediening

4.1 In- en uitschakelen



- Om het apparaat in te schakelen, schuift u de aan-/uitschakelaar **4** naar voren.
- Om het apparaat uit te schakelen, schuift u de aan-/uitschakelaar op stand **0**.

4.2 Kamopzetstuk



- Schakel de tondeuse uit en schuif het kamopzetstuk op de scheerkop tot het vast klikt. Vervolgens kunt u met de tondeuse het haar op de gebruikelijke manier knippen.



- Met de kamopzetstuk kan op 4 verschillende kniplengtes worden ingesteld (ca. 3 tot 6 mm). Hiervoor schuift u de kamopzetstuk in de gewenste positie.

Hoe verder het kamopzetstuk er wordt opgeschoven, des te korter is de kniplengte.

5. Reiniging en onderhoud

Om het correcte functioneren en het volledige prestatievermogen van uw tondeuse te waarborgen, dient u het apparaat regelmatig te reinigen en te oliën.

Reinigen van de scheerkop



ATTENTIE

Beschadiging door het verkeerd verwijderen van de scheerkop!

- Als de scheerkop niet juist gedemonteerd wordt kan de bevestiging beschadigd raken.

Bij regelmatig gebruik moet de scheerkop **5 eenmaal per dag** grondig schoongemaakt worden.

- Schakel het apparaat uit.
- Haal eventueel het kamopzetstuk eraf.
- Haal de haren weg met de reinigingsborstel **12**.

Oliën van de scheerkop

Om te zorgen dat de scheerkop zo lang mogelijk scherp blijft, moet hij regelmatig - elke **10 minuten** - geolied worden.

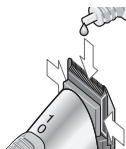

- Haal eventueel het kamopzetstuk eraf.
- Olie de plaatsen waar het onderste en bovenste scheermes elkaar raken (zie daarvoor ook de afbeelding).

Vervangen van de scheerkop

De scheerkop is aan slijtage onderhevig. Ondanks goed onderhoud zal hij allengs minder goed gaan werken. Vervang de scheerkop dan. De scheerkop kan apart als onderdeel bij de Aesculap-klantenservice besteld worden.



Beschadiging van de scheerkop bevestiging!

- Draai de schroef niet te strak aan.

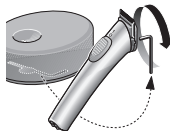

- Zorg ervoor dat de aan-/uitschakelaar **4** op stand **0** staat.
- Haal de inbussleutel **13** uit de bodem van het laadstation om de schroef **6** van de scheerkop los te maken.
- Maak de schroef helemaal los en haal hem eruit.
- Druk met de duim de scheerkop er naar boven toe af.
- Plaats nu de nieuwe scheerkop erop tot hij vast klikt en schroef hem vast.

Bij het vervangen van de scheerkop kunt u haarresten uit het binnenste met de reinigingsborstel 12 verwijderen.

Reiniging van het apparaat

- Veeg het apparaat af en toe met een vochtige doek af en wrijf het daarna droog.

Reinigen van de laadcontacten

Als de laadcontacten **7** op het apparaat of de laadcontacten **3** op het laadstation vuil zijn, kan het laden onderbroken of belemmerd worden.

- Maak de contacten schoon met een in alcohol of spiritus gedompeld wattenstaafje of doek.

Als de accu leeg is (stilstand van de motor), schakelt u de aan-/uitschakelaar 4 in elk geval op 0 en plaatst u het apparaat in het laadstation.

- Let erop dat het apparaat **niet** ingeschakeld wordt weggelegd als de accu leeg is.
- Let erop dat het apparaat uitgeschakeld is (aan-/uitschakelaar op 0), als u het in het laadstation zet.

6. Wat te doen, wanneer ...

... het apparaat niet ingeschakeld kan worden?

- Is de accu leeg? Sluit de stekkeradapter van het laadstation aan en laad de tondeuse op. Let erop dat de aan/uitschakelaar bij het opladen op 0 staat.
- Is de scheerkop droog? De scheerkop moet geolied worden. Ga te werk zoals op pagina 107 beschreven is.

... de scheerkop loopt met "horten en stoten"?

- De scheerkop moet geolied worden. Ga te werk zoals op pagina 107 beschreven is.

... de laadindicatie tijdens het laden niet brandt?

- Maak de laadcontacten schoon.
- Het apparaat staat misschien niet goed op het laadstation. Zet het correct neer.
- Is het laadstation correct aangesloten?

... het apparaat vanzelf uitgaat?

- De accu is leeg. Laad de tondeuse op.

... de accu zich niet meer laat opladen?

- Controleren, of de oplaadstandaard van de tondeuse HS60 wordt gebruikt, zie het typeplaatje op de oplaadstandaard. Deze is niet compatibel met de tondeuse HS62.
- Zo niet, stuur de machine dan naar de Aesculap-reparatieservice.

7. Afvalverwijdering



Dit elektrische apparaat beschikt over een vast ingebouwde accumulator.



Het product bevat elektronische componenten en / of batterijen. Gooi het apparaat niet bij het huishoudelijk afval, maar lever het voor recycling in bij een gemeentelijk inzamel-punt.

8. Technische gegevens

Product	Exacta/Isis
Netadapter: Ingang voltage	100-240 V ~ 50/60 Hz
Capaciteit	600 mAh
Geluidssterkte	< 60 dB(A)
De totaalwaarde van de trillingen	ah < 2,5 m/s ²
Opzetstuk	1 Kamopzetstuk
Afmetingen	140 x 30 x 36 mm
Gewicht	115 g



Technische wijzigingen voorbehouden.

9. Twee jaar garantie

Geachte klant,

Hartelijk dank dat u een product van onze firma heeft gekozen. De naam Aesculap staat sinds decennia garant voor beproefde kwaliteit en een uitstekende service. Wij bieden onze klanten innovatieve en sterke producten. Aesculap vervaardigt hoogwaardige apparaten en garandeert het gebruik van hoogwaardig materiaal alsmede een zorgvuldige productie. Naast de contractuele en wettelijk geregelde garantierechten biedt Aesculap u een fabrieksgarantie onder de volgende voorwaarden aan: de fabrieksgarantie geldt voor twee jaar vanaf de koopdatum. De garantie is geldig voor gebreken (storingen, defecten) die berusten op materiaal- en fabricagefouten.

Van onze fabrieksgarantie is het volgende uitgesloten: gebreken die ontstaan door ondeskundig gebruik, normale slijtage of tot stand komen doordat niet geautoriseerde personen foutieve ingrepen aan het product uitvoeren of doordat bij de montage niet passende of niet onberispelijk functionerende producten van andere fabrikanten worden gebruikt.

Eveneens uitgesloten zijn gebreken die de waarde of de deugdelijkheid van het apparaat niet of slechts in zeer geringe mate beïnvloeden. Als er tijdens onze garantieperiode van twee jaar na de koopdatum een gebrek ontstaat, waarvoor onze fabrieksgarantie van toepassing is, zullen wij naar onze keuze het gebrekkige product repareren of door een ander vervangen.

Adres klantenservice

Albert Kerbl GmbH
Felizenzell 9
84428 Buchbach / Germany

Phone: +49 8086 933-100
Fax: +49 8086 933-500
E-Mail: info@kerbl.com
www.kerbl.com

Op bovenstaand adres kunt u meerder service adressen opvragen.

Indholdsfortegnelse

1.	Komponenternes betegnelse.....	115
2.	Sikkerhed	115
2.1	Begrebsforklaring.....	115
2.2	Tiltænkt brug	116
2.3	Vigtige advarsler	116
2.4	Generelle sikkerhedsanvisninger.....	118
2.5	Sikkerhed under drift.....	119
3.	Forberedelse	121
3.1	Opladning	121
3.2	Forbindelseskablets opbevaring	121
3.3	Udskift stikadapter	33
4.	Betjening	122
4.1	Tænd og sluk	122
4.2	Trimmerkam	122
5.	Rengøring og pleje.....	123
6.	Hvad gør jeg, hvis... ..	125
7.	Bortskaffelse.....	126
8.	Tekniske data	126
9.	2 års garanti.....	127

Mange tak

for købet af **Exacta/Isis**, den nye klippemaskine fra Aesculap.

Den svarer til den nyeste tekniske udvikling, er innovativ og designorienteret. Ved udvikling af klippemaskinen er der taget hensyn til kravene til en professionel trimmer. Klippemaskinen er især velegnet til den præcise klipning af hårkonturer.

Ud over den optimale skæreeffekt overbeviser **Exacta/Isis**:

- ved sin lave vægt:
- en vibrations- og støjsvag motor
- lang batteritid takket være Li-ion-batteri
- 4-trins snitlængdeindstilling med trimmerkam
- Kabeldepot

Vi ønsker dig god arbejdslyst med klippemaskinen.

Din

Aesculap Schermaschinen GmbH

1. Komponenternes betegnelse

- 1 Ladeindikator
- 2 Oplader
- 3 Ladekontakter
- 4 Tænd-/Sluk-knap
- 5 Klippehoved
- 6 Monteringsskrue klippehoved
- 7 Apparatets ladekontakter
- 8 Stikadapter
- 9 Kabeldepot
- 10 Strømsstikadapter
- 11 Trimmerkam
- 12 Olieflaske
- 13 Rensepensel
- 14 Unbrakonøgle (i opladerens bund)

2. Sikkerhed

Læs brugsanvisningen, især kapitel "Sikkerhed" omhyggeligt, **inden** klippemaskinen tages i brug. På denne beskytter du dig mod mulige farer og apparatet mod forkert betjening.

Denne brugsanvisning skal opbevares til senere læsning. Når apparatet videregives, skal brugsanvisningen følge med.

2.1 Begrebsforklaring

I denne brugsanvisning findes følgende begreber:



FARE

Høj risiko Hvis advarslen ikke følges, kan der opstå alvorlige personskader



ADVARSEL

Mellem risiko Hvis advarslen ikke følges, kan der opstå materielle skader

BEMÆRK

Lav risiko Oplysninger, du bør iagttage når du bruger apparatet.

2.2 Tiltænkt brug

- Klippemaskinen anvendes til klipning af mindre dyr.
- Apparatet er kun beregnet til klipning af hår.
- Apparatet er kun beregnet til indendørs brug! Må ikke tages i brug udendørs (i haven, på terrassen etc).
- Apparatet er udviklet til den professionelle brug på dyresaloner og dyrlægeklinikker. Brugen i private hjem er mulig, såfremt sikkerhedsvejledningen følges.

2.3 Vigtige advarsler**Fare for elektrisk stød!**

- Apparatet må aldrig oplades eller bruges i badekarret, under bruseren, over en fyldt håndvask /anden beholder.



- Hold med apparatet, opladeren og forbindelseskablet god afstand fra fugt, vand eller andre væsker, og betjen det ikke med våde hænder.

- Apparatet, opladeren og forbindelseskablet må ikke anvendes under vand eller skylles under rindende vand.
- Hvis apparatet er faldet i vandet, må det ikke længere anvendes.
- En ekstra beskyttelse **fejlstrømrelæ**, med en mærkestrømløsning på under 30 mA i husets el-installation. Vi anbefaler at en autoriseret elektriker sikrer strømkredsene vha. et FI-relæ.



ADVARSEL

Klippehovedet kan blive varmt efter omfattende brug.

Bemærk

Klippemaskinen må kun anvendes med strømadapter iht. oplysningerne på typeskiltet.



FARE



Fare pga. smådele, der kan synkes!

- Hold børn under 36 måneder på afstand fra olieflasken.

2.4 Generelle sikkerhedsanvisninger



- Tag aldrig apparatet i drift, hvis
 - apparatet, opladeren eller forbindelseskablet er beskadiget.
 - skærehovedet er beskadiget eller er revnet, da huden kan tage skade.
 - apparatet er faldet ned, har synlige skader eller dens funktion er nedsat
 - apparatet er beskadiget, så de elektriske komponenter er frit tilgængelige

Afbryd altid straks strømforbindelsen, og informér den tekniske service!

- Kontrollér, om strømspændingen stemmer overens med den spænding, der er angivet på typeskiltet.

- Apparatet må kun anvendes med original strømadapter.
Har apparatet markeringen  T10, kan hver strømadapter til model T10 anvendes.

Klippemaskiner til dyr må kun anvendes af underviste personer.

- Apparatet skal opbevares utilgængeligt for børn
- Også emballagematerialet, som f.eks. folie, skal være utilgængeligt for børn.
- Udlæg forbindelseskablet, så man ikke kan snuble over det eller hænge fast i det.
- Beskyt forbindelseskablet mod skader. Træk aldrig i forbindelseskablet. Tag fat i strømadapteren, når du trækker den ud af stikdåsen. Hold afstand mellem kablet og varme overflader. Kontroller forbindelseskablet regelmæssigt mod skader.

- Apparatet må kun anvendes og oplades mellem 0°C–40°C.
- For at undgå farer, må reparationer kun udføres af autoriseret Aesculap-kundeservice. Dette gælder også for en udskiftning af batteriet
- Skærehovedet må ikke skilles ad.
- Dette apparat må ikke anvendes af personer (inkl. børn) med begrænsede fysiske, sensoriske eller mentale evner eller uden tilstrækkelig erfaring og viden, medmindre de er under opsyn eller har fået den nødvendige undervisning vedrørende brugen.
- Børn skal være under opsyn for at sikre at de ikke leger med apparatet.

2.5 Sikkerhed under drift



FARE

Tag ikke fat i eller i nærheden af skærehovedet under drift.

- For en fejlfri drift skal skærehovedet renses regelmæssigt og smøres med olie de pågældende steder. (siehe "Rengøring og pleje" auf Seite 123).
- Apparatet skal være slukket, når:
 - Du lægger apparatet til side, f.eks. for at oplade det, og når du afbryder klipning i kort tid.
 - du sætter kammen på eller fjerner den
 - Apparatet er renses eller skal smøres med olie.
- Brug klippemaskinen kun sammen med de originale tilbehørsdele (oplader, kam etc.).
- Forsøg aldrig af fjerne støv eller fremmedlegemer med spidse genstande, (f.eks. en kam)

BEMÆRK

Hvis du ud over den nye klippemaskine type HS62 også bruger det forudgående model HS61, kan du også oplade det nye apparat i den gamle oplader (ladetid 90 min) og/eller oplade det gamle apparat type HS61 i den nye oplader (ladetid 60 min).

Klippemaskinen type HS60 kan også oplades i opladeren af type HS62. Det er dog ikke muligt at oplade en type HS60 i opladeren af type HS62.

Service-adresse

Albert Kerbl GmbH
Felizenzell 9
84428 Buchbach / Tyskland

Telefon: +49 8086 933-100
Fax: +49 8086 933-500
E-mail: ats@aesculap.de
www.kerbl.com

Yderligere serviceadresser kan fås på den ovenfor anførte adresse.

3. Forberedelse

3.1 Opladning

Inden første brug bør apparat oplades i 2 timer.

Inden klippemaskinen tilsluttes en stikdåse, skal det kontrolleres, om strømspændingen stemmer overens med den spænding, der er angivet på typeskiltet.

En "overopladning" af apparatet er ikke mulig.

BEMÆRK

Hvis du ud over den nye klippemaskine type HS62 også bruger det forudgående model HS61, kan du også oplade det nye apparat i den gamle oplader (ladetid 90 min) og/eller oplade det gamle apparat type HS61 i den nye oplader (ladetid 60 min).

Klippemaskinen type HS60 kan også oplades i opladeren af type HS62. Det er dog ikke muligt at oplade en type HS60 i opladeren af type HS62.



- Sæt strømadapteren **8** ind i en stikdåse.
- Sæt opladeren **2** på en plan overfalde.

- Sæt apparatet ind i opladeren. Den placerer sig selv, og oplades. Den grønne ladeindikator **1** blinker altid, når ladestrømmen løber. Bemærk, at tænd/sluk-knappen **4** står på 0 under opladningen. Batteriet er opladet helt, så snart den grønne ladeindikator **1** lyser konstant.

3.2 Forbindelseskablets opbevaring



Hvis ikke hele ledningens længde bruges, kan en del af forbindelseskablet opbevares i kabeldepotet **9**.

- Træk netstikket.
- Vend opladeren.
- Det overskydende kabel kan vikles rundt om holderen i bunden, og kablet føres udad gennem hullet i kabinettet.

3.3 Udskiftning af strømstikadapteren

Apparatet udleveres med en strømstikadapter **10**.



Fare for elektrisk stød!

- Brug kun de originale stikadaptere **10**.
- Træk stikadapteren **8** ud af stikdåsen, inden stikadapteren **10** udskiftes.
- Sørg for at stikadapteren **8** ikke kan sættes ind under rengøring.



ADVARSEL

Skader på stikadapteren gennem forkert anvendelse!

- Sørg for ikke at bøje de små stifter på stikadapteren **8**.

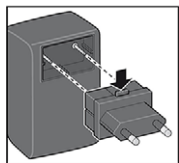

- Tryk oplåseknappen i pilens retning, mens du trækker den monterede stikadapter **10** ud.
- Sæt den nødvendige stikadapter **10** ind i stikadapteren **8**. Sørg for at oplåseknappen befinder sig foroven og går i indgreb.

4. Betjening

4.1 Tænd og sluk



- Skub tænd/sluk-knappen **4** frem for at tænde for apparatet.
- Skub tænd-/sluk-knappen til position 0 for at slukke for apparatet.

4.2 Trimmerkam



- Sluk for klippemaskinen, og skub trimmerkammen på skærehovedet, til den går i indgreb. Derefter kan dyrenes hår klippes med klippemaskinen som sædvanligt.



- Trimmerkammen kan indstilles til 4 forskellige snitlængder (ca. 3 til 6 mm). Dertil skubbes den på skærehovedet til den ønskede position.

Jo længere trimmerkammen skubbes ind, jo kortere er snitlængden.

5. Rengøring og pleje

For at sikre klippemaskinens fejlfrie funktion og fulde ydeevne, skal den rengøres og smøres regelmæssigt.

Skærehovedets rengøring



ADVARSEL

Beskadigelse af skærehoved ved afmontering!

- Afmontér aldrig skærehovedet, da en montering derefter ikke længere er mulig.

Ved regelmæssig brug bør skærehovedet 5 rengøres grundigt **en gang om dagen**.

- Sluk apparatet
- Tag evt. trimmerkammen af.
- Fjern hårene med en rensepensel 13.

Skærehovedets smøring

For at opretholde skærehovedets effekt så længe som muligt, skal skærehovedet regelmæssigt smøres med olie – **hver 10 minutter**.

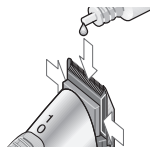

- Tag evt. trimmerkammen af.
- Smør de steder, hvor skærehovedets øverste og nederste del berører hinanden (se billedet).

Udskiftning af skærehovedet

Skærehovedet er en sliddel. Til trods for god pleje vil skæreeffekten aftage med tiden. I så fald skal skærehovedet udskiftes. Skærehovedet kan bestilles separat som reservedel hos Aesculap-kundeservice (adresser sidst i denne vejledning).



Skader på kabinettet når skærehovedet skrues på!

➤ Spænd skruen ikke for meget.

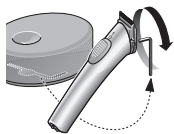

- Sørg for, at tænd-/slukknappen **4** befinder sig i position 0.
- Tag unbrakonøglen **14** ud af bunden af opladeren for at løsne skruen **6** på skærehovedet.
- Løsn skruen helt, og tag den ud.
- Tryk skærehovedet af opad med tommelfingeren.
- Sæt det nye skærehovedet på til det går i indgreb, og spænd skruen.



Ved udskiftning af skærehovedet kan hårrester i det indre fjernes med penslen.

Rengøring af apparatet.

- Visk dit apparat fra tid til anden med en fugtig klud, tør efter.

Rengøring af ladekontakter

Når ladekontakterne **7** på apparatet eller ladekontakterne **3** på opladeren er forurenet, kan opladningen afbrydes eller forhindres

- Rengør kontakterne med en vattot eller klud, der er dyppet i alkohol eller sprit.

Hvis batteriet er tomt (motoren standser) skal tænd-/sluk-knappen stilles til 0 o apparatet sættes på opladeren.

- Sørg for at apparatet ikke lægges til side i tændt tilstand, hvis batteriet er tomt.
- Sørg for, at apparatet er slukket (tænd-/sluk-kontakt på 0), når du sætter det på opladeren.

6. Hvad gør jeg, hvis...

... apparatet ikke kan tændes?

- Er batteriet tomt? Tilslut netadapteren på opladeren, og lad skæremaskinen op.
- Er skærehovedet tørt? Skærehovedet skal smøres med olie. Gør som beskrevet på Seite 123.

... skærehovedet "plukker"?

- Skærehovedet skal smøres med olie. Gør som beskrevet på Seite 123.

... ladeindikatoren ikke lyser under opladningen?

- Rengør ladekontakterne.
- Apparatet står evt ikke korrekt i ledestationen. Placer det korrekt.
- Er opladeren tilsluttet korrekt?

... apparatet slukker af sig selv?

- Batteriet er tomt. Oplad ikke skæremaskinen.

... batteriet ikke længere kan oplades?

- Kontrollér, om ladestativet til skæremaskinen HS60 anvendes, se typeskilt på ladestativet. Denne er ikke kompatibel med skæremaskine HS62.
- Send apparatet til Aesculap. Kundeservicen monterer det nye batteri, og bortskaffer det brugte batteri på en miljøvenlig måde.

7. Bortskaffelse



Dette elektriske apparat har et fast monteret genopladeligt batteri.

Li Ion



Produktet indeholder elektroniske komponenter og / eller batterier. Produktet må ikke bortskaffes med dagrenovationen på en genbrugsstation, men afleveres på en genbrugsstation.

8. Tekniske data

Produkt	Exacta/Isis
Strømadapter	
Indgangsspænding	100-240 V ~ 50/60 Hz
Kapacitet	600 mAh
Lydstyrke	< 60 dB(A)
Svingningsværdi i alt	ah < 2,5 m/s ²
Trimmerkam	1 trimmerkam
Mål	140 x 30 x 36 mm
Vægt	115 g



Tekniske ændringer forbeholdes.

9. 2 års garanti

Kære kunde,

Mange tak, fordi De har besluttet Dem for et produkt fra vores firma.

Navnet Aesculap har i årtier stået for afprøvet kvalitet og førsteklasses service. Vi tilbyder vores kunder innovative og effektive produkter.

Aesculap fremstiller kvalitetsudstyr og garanterer Dem anvendelse af kvalitetsmaterialer og omhyggelig produktion. Vi vil gerne henvise til, at vi ikke kan påtage os ansvaret for mangler ved vores produkter, hvis disse er opstået på grund af ukorrekt brug, normalt slid eller ved, at produktet er blevet anvendt uhensigtsmæssigt, eller fordi der er isat fremmedprodukter, som ikke passer til eller som ikke fungerer upåklageligt.

Ligeledes undtaget er mangler, som ikke eller kun i ubetydelig grad påvirker værdien eller funktionen.

Hvis vi hæfter inden for rammerne af vores garanti, forbeholder vi os retten til at reparere eller udskifte produktet.

Serviceadresser

Albert Kerbl GmbH
Felizenzell 9
84428 Buchbach / Tyskland

Telefon: +49 8086 933-100
Fax: +49 8086 933-500
E-mail: ats@aesculap.de
www.kerbl.com

Yderligere serviceadresser kan fås på den ovenfor anførte adresse.

Innehållsförteckning

1.	Delarnas beteckning	131
2.	Säkerhet	131
2.1	Begreppsförklaring.....	131
2.2	Avsedd användning	132
2.3	Viktiga riskanvisningar	132
2.4	Allmänna säkerhetsanvisningar	134
2.5	Säkerhet under användningen	135
3.	Förberedelse	137
3.1	Laddningsförlopp.....	137
3.2	Förvara anslutningskabel.....	138
3.3	Byta nätaggregat	123
4.	Användning	140
4.1	Slå på och av	140
4.2	Kaminsats.....	140
5.	Rengöring och underhåll.....	140
6.	Vad ska jag göra, när.....	143
7.	Avfallshantering.....	144
8.	Tekniska data	144
9.	2 års garanti.....	145

Tack

för att du köpt **Exacta/Isis**, den nya klippmaskinen från Aesculap.

Den motsvarar det senaste inom teknik, är innovativ och designorienterad. Det togs hänsyn till kraven som ställs på en proffstrimmer när den konstruerades. Klippmaskinen är särskilt lämpad för precis klippning av hårkonturer.

Förutom en optimal klippprestanda erbjuder **Exacta/Isis** dig:

- låg vikt
- tyst motor med ringa vibrationer
- lång batteridrift med li-jon-batteri
- 4-stegig klipplängdsjustering med kaminsats
- Kabeldepå

Vi önskar lycka till när du arbetar med klippmaskinen.

Ditt

Aesculap Schermaschinen GmbH

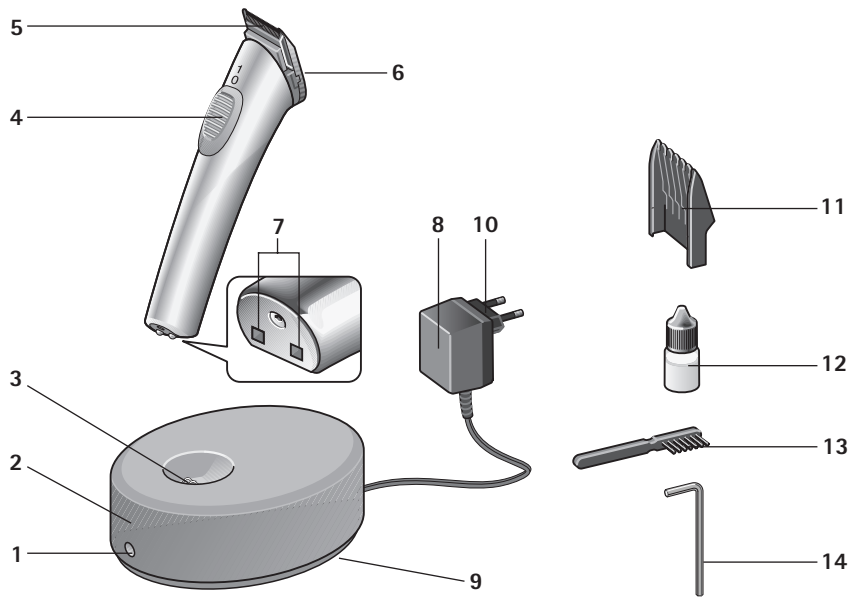

1. Delarnas beteckning

- 1 Laddningsvisning
- 2 Laddare
- 3 Laddkontakt
- 4 Strömbrytare
- 5 Klipphuvud
- 6 Fästsruvar klipphuvud
- 7 Apparats laddkontakt
- 8 Elkontakt
- 9 Kabeldepå
- 10 Nätaggregat
- 11 Kaminsats
- 12 Oljeflaska
- 13 Rengöringspensel
- 14 Insexnyckel (i botten på laddningsstationen)

2. Säkerhet

Läs igenom bruksanvisningen noga, särskilt kapitlet "Säkerhet", **innan** du börjar arbeta med klippmaskinen. Då skyddar du dig själv mot möjliga risker och apparaten mot skador genom felmanövrering.

Spara den här bruksanvisningen för framtida behov. Om apparaten lämnas vidare ska den här bruksanvisningen följa med.

2.1 Begreppsförklaring

I den här bruksanvisningen hittar du följande begrepp:



FARA

Hög risk. Om varningen åsidosätts kan detta leda till allvarliga personskador.



VARNING

Mellanrisk. Om varningen åsidosätts kan detta leda till en materiell skada.

ANVISNING

Låg risk. Anvisningar som du ska tänka på när apparaten hanteras.

2.2 Avsedd användning

- Klippmaskinen används för trimning av smådjur.
- Apparaten är endast avsedd att användas för trimning.
- Apparaten är endast avsedd för användning inomhus! Använd den inte utomhus (trädgård, terrass etc.)!
- Apparaten utvecklades för professionell användning på klippsalongen och hos veterinären. Om säkerhetsanvisningarna beaktas kan den även användas hemma.

2.3 Viktiga riskanvisningar**Risk för en elektrisk stöt!**

- Apparaten får aldrig laddas eller användas i badkaret, duschen, över ett fyllt handfat eller annat kärl.



- Håll apparaten, laddningsstationen och anslutningskabeln borta från fukt, vatten och andra vätskor och hantera den inte med våta händer.

- Doppa inte ner apparaten, laddningsstationen och anslutningskabeln i vatten och skölj dem inte under rinnande vatten.
- Om apparaten skulle ha hamnat i vattnet ska den inte användas mer.
- Extra skydd ger en **jordfelsbrytare**, med en nominell utlösningsström på mindre än 30 mA, som monteras i fastighetsinstallationen. Vi rekommenderar att låta en elektriker säkra strömkretsen med en FI-skyddsavstängning.



VARNING

**Efter långvarig användning
kan skärhuvudet bli varmt!**

OBS

Hårklipparen får endast användas med ett nätaggreat enligt specifikationerna på typskylten.



FARA



Varning för sväljbara smådelar!

- Oljeflaskans lock måste hållas borta från barn under 36 månader.

2.4 Allmänna säkerhetsanvisningar



- Använd aldrig apparaten när:
 - apparaten, laddningsstationen eller anslutningskabeln är skadade.
 - när klipp huvudet är skadat eller avbrutet eftersom huden då kan skadas.
 - när apparaten har fallit, har synliga skador eller när funktionerna är begränsade.
 - apparaten är så skadad att eldetaljer är synliga.

I dessa situationer ska apparaten alltid skiljas från elnätet och teknisk kundtjänst ska informeras!

- Kontrollera om nätspänningen överensstämmer med den spänning som är angiven på typskylten.

Om apparaten är märkt med  T10 kan alla nätaggregat av modellen T10 användas.

Klippmaskiner för djur får endast användas av instruerade personer.

- Barn ska hållas under uppsikt för att säkerställa att de inte leker med apparaten. Se till att inte barn gör sig illa på klipp huvudet. Förvara apparaten så att barn inte kommer åt den.
- Håll även förpackningsmaterialet, som t. ex. folier, borta från barn.
- Dra anslutningskabeln på sådant sätt att ingen snubblar över den eller trampar på den!
- Skydda anslutningskabeln mot skador. Dra aldrig i anslutningskabeln. Ta tag i elkontakten när du ska dra ut den ur eluttaget. Håll sladden borta från mycket varma ytor. Kontrollera regelbundet anslutningskabeln efter skador.

- Använd och ladda apparaten endast inom ett temperaturintervall på 0°C–40°C.
- För att undvika en risk får reparationer bara utföras av auktoriserad Aesculap-kundtjänst. Detta gäller för byte av batteri.
- Klipphuvudet får inte plockas isär.
- Produkten får inte användas av personer (inklusive barn) med nedsatt fysisk, sensorisk eller mental förmåga, eller som saknar erfarenhet och kunskap, såvida de inte övervakas eller har instruerats.
- Barn får inte leka med produkten.

2.5 Säkerhet under användningen



FARA

Ta inte i eller på klipphuvudet när apparaten är startad.

- För korrekt drift måste klipphuvudet rengöras korrekt och oljas på motsvarande ställen (se "Rengöring och underhåll" på sidan 140).
- Apparaten måste vara avstängd när:
 - Du lägger ifrån dig den, t.ex. för att ladda den eller när du avbryter klipningen en kort stund.
 - När du sätter på eller tar av kaminsatsen.
 - När apparaten ska rengöras eller oljas in.
- Använd endast klippmaskinen tillsammans med originaltillbehör (laddningsstation, kaminsats etc.).
- Försök aldrig ta bort damm eller främmande föremål från apparatens inre med spetsiga föremål (t. ex. med en stålkam).

ANVISNING

Säkerheten hos elektriska apparater från Aesculap motsvarar de vedertagna, tekniska reglerna och den tyska lagen om apparatsäkerhet (Gerätesicherheitsgesetz).

Indikeringslampor som LED:er eller IR-ljus överskrider inte laserklass 1 enligt IEC 825-1.

Enligt dagens tekniska standard utsätts delar i eltekniska apparater för tidsstyrt slitage i viss omfattning. För att garantera felfri funktion och säkerhet rekommenderar vi därför att den tekniska kundtjänsten för Aesculap Schermaschinen GmbH får utföra regelbundna kontroller.

Serviceadress

Albert Kerbl GmbH
Felizenzell 9
84428 Buchbach / Germany

Phone: +49 8086 933-100

Fax: +49 8086 933-500

E-Mail: info@kerbl.com

www.kerbl.com

Ytterligare serviceadresser kan erhållas via ovannämnda adress.

3. Förberedelse

3.1 Laddningsförlopp

Före första användning ska apparaten laddas i 2 timmar.

Förvissa dig om att nätspänningen överensstämmer med den spänning som anges på typskylten innan du ansluter klippmaskinen till ett eluttag.

Det går inte att "överladda" apparaten.

ANVISNING

Om du använder föregående modell, typ HS61, förutom den nya klippmaskinen, typ HS62, kan den nya apparaten laddas i den gamla laddningsstationen (laddningstid 90 minuter) och/eller så kan den gamla apparaten, typ HS61, laddas i den nya laddningsstationen (laddningstid 60 minuter).

Klippmaskinen av typ HS60 kan också laddas i laddningsstationen av typ HS62. Det går dock inte att ladda en typ HS62 i laddningsstationen av typ HS60.



- Koppla i elkontakten **8** i ett eluttag.
 - Ställ laddningsstationen **2** på en jämn yta.
-
- Ställ apparaten i laddningsstationen. Den positionerar sig själv och laddas upp. En gröna laddindikatorn **1** blinkar kontinuerligt när apparaten laddas. Se till att strömbrytaren **4** står på 0 under laddning. Batteriet är fulladdat när den gröna laddindikatorn **1** lyser stadigt.

3.2 Förvara anslutningskabel



När du inte behöver kabelns fulla längd, kan en del av anslutningskabeln förvaras i kabeldepån **9**.

- Dra i nätsladden.
- Vira den runt laddningsstationen.
- Linda den överskjutande kabeln runt hållaren i botten och för ut kabeln genom den lilla ursparningen i höljet.

3.3 Byta nätaggregat

Produkten levereras med ett nätaggregat **10**.



FARA

Fara för elektrisk stöt!

- Använd uteslutande originalnätaggregatet **10**.
- Dra ut stickproppen **8** ur uttaget innan du byter nätaggregat **10**.
- Försäkra dig om att stickproppen **8** inte kan sättas i igen under rengöring.



VARNING

Skada på stickproppen pga. felaktig användning!

- Var noga med att inte böja de små stiften på stickproppen **8**.

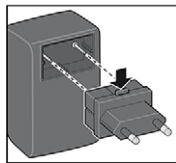

- Tryck in upplåsningsknappen i pilens riktning, samtidigt som du dra av det monterade nätaggregatet **10**.
- Sätt in det nätaggregat som krävs **10** i stickproppen **8**. Försäkra dig om att upplåsningsknappen sitter på ovansidan och att den låser.

4. Användning

4.1 Slå på och av



- För att slå på apparaten, skjut fram strömbrytaren **4**.
- För att slå av apparaten, skjut strömbrytaren till position **0**.

4.2 Kaminsats



- Slå av klippmaskinen och skjut kaminsatsen på klipphuvudet tills det klickar i.
- Därefter kan du klippa smådjurshår med klippmaskinen som vanligt.



- Kaminsatsen går att ställa in på 4 olika klipplängder (ca. 3 till 6 mm). För att göra det skjuter du den på klipphuvudet till önskad position.

Ju längre in kaminsatsen skjuts, desto kortare blir klipplängden.

5. Rengöring och underhåll

Rengör och olja in apparaten regelbundet för att säkerställa att din klippmaskin fungerar korrekt och har full kapacitet.

Rengöring av klipphuvudet



VARNING

Skador på klipphuvudet från demontering!

- Demontera aldrig klipphuvudet, eftersom det inte går att montera ihop den igen.

Vid regelbunden användning ska klipp huvudet 5 rengöras grundligt **en gång om dagen**.

- Slå av apparaten.
- Ta ev. bort kaminsatsen.
- Ta bort håren med rengöringspenseln 12.

Oljning av klipp huvudet

För att skärhuvudet ska ha en bra skärprestanda så länge som möjligt, måste skärhuvudet regelbundet – var 10:e minut – smörjas med olja.

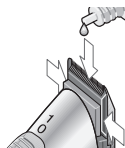

- Ta ev. bort kaminsatsen.
- Olja in de ställen där den övre och den undre delen av klipp huvudet berör varandra (se bild).

Byt ut klipp huvudet

Klipp huvudet är en förslitningsdel. Trots gott underhåll minskar klipp prestandan. Byt då ut klipp huvudet. Klipp huvudet kan beställas enskilt som reservdel hos Aesculap kundtjänst (adress finns i slutet av den här handledningen).



Skador på höljet när klipp huvudet skruvas på!

- Dra inte fast skruvarna för hårt.

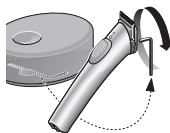

- Se till att strömbrytaren 4 står i position 0.
- Ta insexnyckeln 13 från botten av laddningsstationen för att lossa skruvarna 6 på klipp huvudet.
- Lossa skruvarna helt och ta ur dem.
- Tryck upp klipp huvudet med tummen.
- Sätt på det nya klipp huvudet, tills det klickar i, och skruva fast det.



Vid bytet av klipphuvud kan du ta bort hårrester i in-
nerrummet med en pensel.

Rengöring av apparaten

- Torka av din apparat med en fuktig trasa, gnugga den därefter torr.

Rengöring av laddkontakt

När laddkontakten 7 på apparaten eller laddkontakten 3 på laddningsstationen blivit smutsig kan laddningsförloppet avbrytas eller hindras.

- Rengör kontakten med en bomullstuss eller trasa fuktad i alkohol.

När batteriet är tomt (motorn står stilla), ställ alltid strömbrytaren på 0 och ställ apparaten i laddningsstationen.

- Se till att inte apparaten läggs undan när den är påslagen och batteriet är tomt.
- Se till att apparaten är avslagen (strömbrytaren på 0) när du ställer den i laddningsstationen.

6. Vad ska jag göra, när...

...det inte går att slå på apparaten?

- Är batteriet tomt? Anslut elkontakten på laddningsstationen och ladda upp klippmaskinen.
- Är klipphuvudet torrt? Klipphuvudet måste oljas in. Gör enligt beskrivningen på Sidan 141.

...klipphuvudet "rycker"?

- Klipphuvudet måste oljas in. Gör enligt beskrivningen på Sidan 141.

...laddningsvisningen lyser inte vid uppladdning?

- Rengör laddkontaktarna.
- Apparaten står kanske inte rätt i laddningsstationen. Ställ den på rätt sätt.
- Är laddningsstationen inte korrekt ansluten?

...apparaten inte slår av sig av sig själv?

- Batteriet är tomt. Ladda upp klippmaskinen.

... det inte går att ladda upp batteriet mer?

- Kontrollera att du inte använder laddningsstationen för klippmaskinen HS60, se typskylt på laddningsstationen. Denna laddningsstation är inte kompatibel med klippmaskinen HS62.
- Om nej, skicka maskinen till reparationservice på Aesculap-Reparaturservice.

7. Avfallshantering



Denna elapparat har ett inbyggt batteri.



Produkten innehåller elektroniska komponenter och/eller batterier. Avfallshandera inte apparaten tillsammans med hushållsavfall, utan lämna in den på en lokal återvinningsstation.

8. Tekniska data

Produkt	Exacta/Isis
Nätadapter	
Ingångsspänning	100-240 V ~ 50/60 Hz
Kapacitet	600 mAh
Volym	< 60 dB(A)
Totalvibration	ah < 2,5 m/s ²
Insats	1 kaminsats
Mått	140 x 30 x 36 mm
Vikt	115 g



Med förbehåll för tekniska ändringar.

9. 2 års garanti

Bästa kund,

Tack för att du bestämt dig för en produkt från vårt företag.

Namnet Aesculap står sedan årtionden tillbaka för utprovad kvalitet och förstklassig service. Vi erbjuder våra kunder innovativa och kraftfulla produkter.

Aesculap tillverkar högklassiga apparater och försäkrar att vi har använt material av hög kvalitet och att produkten är omsorgsfullt tillverkad och sammansatt. Vi vill påpeka att vi inte tar ansvar för materiella brister på våra produkter om dessa beror på en felaktig användning, normalt slitage eller för att produkten använts på ett felaktigt sätt eller om ej passande eller ej felfritt fungerande externa produkter använts.

Även sådana brister, som inte på ett väsentligt sätt påverkar produktens värde eller funktion är undantagna.

Vid ett garantifall förbehåller vi oss rätten att antingen reparera produkten eller byta ut den.

Serviceadresser

Albert Kerbl GmbH

Felizenzell 9
84428 Buchbach / Germany

Phone: +49 8086 933-100
Fax: +49 8086 933-500
E-Mail: info@kerbl.com
www.kerbl.com

Ytterligare serviceadresser kan erhållas via ovannämnda adress.

Sisällysluettelo

1.	Osien nimet	149
2.	Turvallisuus.....	149
2.1	Käsitteiden selitykset.....	149
2.2	Määräystenmukainen käyttö.....	150
2.3	Tärkeitä varoituksia vaaroista.....	150
2.4	Yleiset turvallisuusohjeet	152
2.5	Turvallisuus käytön aikana	153
3.	Valmistelu.....	155
3.1	Lataus.....	155
3.2	Liitäntäjohdon säilyttäminen	156
3.3	Virta-adapterin pistokeosan vaihtaminen	33
4.	Käyttö.....	158
4.1	Päälle- ja poiskytkentä	158
4.2	Leikkuukampa.....	158
5.	Puhdistus ja hoito	158
6.	Mitä on tehtävä, kun.....	161
7.	Hävittäminen	162
8.	Tekniset tiedot	162
9.	2 vuoden takuu	163

Kiitos

päätöksestäsi hankkia Aesculapin uusi trimmauskone **Exacta/Isis**.

Se on tekniikan uusimman kehitystason mukainen, innovatiivinen ja kauniisti muotoiltu laite. Trimmauskoneen tuotekehityksessä on otettu huomioon ammattilaiskäytön vaatimukset. Trimmauskone soveltuu erityisesti turkin käytännölliseen muotoiluun.

Optimaalisen leikkuutehon lisäksi **Exacta/Isis** trimmauskoneella on seuraavat ominaisuudet:

- pieni paino
- värähtelemätön ja hiljainen moottori
- pitkä toiminta-aika litiumioniakun ansiosta
- 4-portainen leikkuupituuden säätö leikkuukammalla
- liitäntäjohdon kotelo

Toivotamme sinulle mukavia hetkiä trimmauskoneen parissa työskennellessä.

Ihre

Aesculap Schermaschinen GmbH

1. Osien nimet

- 1 Latauksen merkkivalo
- 2 Latausasema
- 3 Latauskoskettimet
- 4 Virtakytkin
- 5 Leikkuupää
- 6 Leikkuupään kiinnitysruuvi
- 7 Laitteen latauskoskettimet
- 8 Virta-adapteri
- 9 Liitäntäjohdon kotelo
- 10 Virta-adapterin pistokeosa
- 11 Leikkuukampa
- 12 Öljypullo
- 13 Puhdistussivellin
- 14 Kuusiokoloavain (latausaseman pohjassa)

2. Turvallisuus

Lue käyttöohje, erityisesti luku "Turvallisuus", huolellisesti läpi **ennen kuin** otat trimmauskoneen käyttöön. Sitä suojaat itsesi mahdollisilta vaaroilta ja laitteen virheikäytön aiheuttamalta vaurioitumiselta.

Säilytä käyttöohje tulevaa tarvetta varten. Jos luovutat laitteen edelleen, anna sen mukana myös tämä käyttöohje.

2.1 Käsitteiden selitykset

Tässä käyttöohjeessa käytetään seuraavia käsitteitä:



VAARA

Vakava vaara. Varoituksen huomiotta jättäminen voi aiheuttaa vakavia tapaturmia.



VAROITUS

Keskitasoinen vaara. Varoituksen huomiotta jättäminen voi aiheuttaa aineellisia vahinkoja.

OHJE

Vähäinen vaara. Ohjeita, jotka on otettava huomioon laitetta käsiteltäessä.

2.2 Määräystenmukainen käyttö

- Trimmauskonetta käytetään pienten eläinten karvojen leikkuuseen.
- Tämä laite on tarkoitettu vain karvojen leikkuuseen.
- Laitte on suunniteltu käytettäväksi vain sisätiloissa! Älä käytä sisätilojen ulkopuolella (puutarha, terassi jne.)!
- Laitte on kehitetty ammattilaiskäyttöön trimmaamoissa ja eläinlääkärien vastaanotoilla. Turvallisuusohjeita noudattaen laitetta voi käyttää myös kotona.

2.3 Tärkeitä varoituksia vaaroista



Sähköiskun vaara!

- Laitetta ei saa koskaan ladata tai käyttää kylpyammeessa, suihkussa, vedellä täytetyn pesualtaan tai muun vastaavan astian päällä.
- Pidä laite, latausasema ja liitännäjohto etäällä kosteudesta, vedestä ja muista nesteistä, älä käytä laitetta märillä käsillä.

- Älä upota laitetta, latausasemaa ja liitäntäjohtoa veteen tai huuhtele niitä juoksevan veden alla.
- Jos laite putoaa veteen, sitä ei saa sen jälkeen enää käyttää.
- Lisäsuojaus saadaan asentamalla talon sähköjärjestelmään **vikavirtasuoja** alle 30 mA nimellislaukaisuvirralla. Suosittelemme, että ammattisähköasentaja varmistaa virtapiirit vikavirtasuojakytkimellä.



VAROITUS

Pitkäkestoisen käytön jälkeen leikkuupää voi kuumentua!

Huomautus

Trimmauskonetta saa käyttää vain tyyppikilvessä esitettyjen tietojen mukaisen virta-adapterin kanssa.



VAARA



Nieltävät osat aiheuttavat vaaran!

- Pidä öljypullon korkki etäällä alle 36 kuukauden ikäisistä lapsista.

2.4 Yleiset turvallisuusohjeet



VAARA

- Älä koskaan ota laitetta käyttöön, jos:
 - laite, latausasema tai liitäntäjohto on vaurioitunut.
 - leikkuupää on vaurioitunut tai siinä on murtumia, koska ne voivat vahingoittaa ihoa.
 - laite on pudonnut, siinä on näkyviä vaurioita tai toiminta on heikentynyt.
 - laite on vaurioitunut siten, että sähköosia on näkyvissä.

Ilrota joka tapauksessa laite välittömästi sähköverkosta ja ota yhteyttä huoltopalveluun!

- Tarkasta, että verkkojännite on tyyppikilvessä ilmoitetun jännitteen mukainen.

- Käytä laitetta vain alkuperäisen virta-adapterin kanssa.

Jos laitteessa on merkintä  T10, mallin T10 kaikkia virta-adapttereita voi käyttää.

Eläinten trimmauskoneita saavat käyttää vain opastetut henkilöt.

- Säilytä laite lasten ulottumattomissa.
- Pidä myös pakkausmateriaalit, kuten esim. muovit, etäällä lapsista.
- Asenna liitäntäjohto siten, että siihen ei voi kompastua eikä sen päälle astuta.
- Suojaa liitäntäjohto vahingoittumiselta. Älä koskaan vedä liitäntäjohdosta. Tartu virta-adapteriin, kun vedät sen irti pistorasiasta. Pidä johto etäällä kuumista pinnoista. Suojaa liitäntäjohto vahingoittumiselta.

- Käytä laitetta ja lataa se vain 0 °C - 40 °C lämpötiloissa.
- Vaarojen välttämiseksi korjaukset saa suorittaa vain valtuutettu Aesculap-huoltopalvelu. Tämä koskee myös akun vaihtamista.
- Leikkuupäätä ei saa purkaa osiin.
- Tätä laitetta eivät saa käyttää henkilöt (lapset mukaan lukien), joilla on fyysisiä, psyykkisiä tai aistirajotteita tai joilta puuttuu riittävä kokemus ja tietoa, jollei heidän käyttöönsä valvota tai heille ole opastettu laitteen käyttö.
- Lapsia on valvottava, jotta he eivät pääse leikkimään laitteella.

2.5 Turvallisuus käytön aikana



VAARA

Älä tartu leikkuupäähän, kun laite on kytketty päälle.

- Moitteettoman toiminnan takaamiseksi leikkuupää on puhdistettava säännöllisin väliajoin ja voideltava öljyllä asianomaisista kohdista (katso "Puhdistus ja hoito" sivulta 158).
- Laitteen pitää olla pois päältä kytkettynä, kun:
 - sijoitat laitteen sivuun, esim. latausta tai leikkuun lyhytkestoista keskeyttämistä varten.
 - kiinnität tai irrotat leikkuukamman.
 - laite on tarkoitus puhdistaa tai öljytä.
- Käytä trimmauskoneen kanssa vain alkuperäisiä lisävarusteita (latausasema, leikkuukampa jne.).
- Älä koskaan yritä poistaa pölyä tai vieraita hiukkasia laitteen sisältä terävillä esineillä (esim. teräksinen kampa).

OHJE

Jos käytät uuden, tyyppin HS62 trimmauskoneen ohella myös edeltävää mallia, tyyppi HS61, voit ladata uuden laitteen vanhassa latausasemassa (latausaika 90 min) ja/ tai vanhan laitteen tyyppi HS61 uudessa latausasemassa (latausaika 60 min).

Trimmauskoneen tyyppi HS60 voi ladata myös latausasemassa tyyppi HS62. Ei ole kuitenkaan mahdollista ladata tyyppin HS62 laitetta tyyppin HS60 latausasemassa.

Huollon osoite

Albert Kerbl GmbH
Felizenzell 9
84428 Buchbach / Germany

Puhelin:+49 8086 933-100
Faksi: +49 8086 933-500
Sähköposti:info@kerbl.com
www.kerbl.com

Muita huolto-osoitteita saat edellä mainitusta osoitteesta.

3. Valmistelu

3.1 Lataus

Ennen ensimmäistä käyttökertaa laitetta on ladattava 2 tuntia.

Ennen trimmauskoneen liittämistä pistorasiaan, tarkasta, että verkkojännite on tyyppikilvessä ilmoitetun jännitteen mukainen.

Laitteen "ylilatautuminen" ei ole mahdollista.

OHJE

Jos käytät uuden, tyyppin HS62 trimmauskoneen ohella myös edeltävää mallia, tyyppi HS61, voit ladata uuden laitteen vanhassa latausasemassa (latausaika 90 min) ja/ tai vanhan laitteen tyyppi HS61 uudessa latausasemassa (latausaika 60 min).

Trimmauskoneen tyyppi HS60 voi ladata myös latausasemassa tyyppi HS62. Ei ole kuitenkaan mahdollista ladata tyyppin HS62 laitetta tyyppin HS60 latausasemassa.



- Työnnä virta-adapteri **8** pistorasiaan.
 - Sijoita latausasema **2** tasaiselle alustalle.
- Laita laite latausasemaan. Se asettuu itsestään oikeaan asentoon ja latautuu. Vihreä latauksen merkkivalo **1** vilkkuu aina, kun latausvirta siirtyy. Tarkasta, että virtakytkin **4** on ladattaessa asennossa **0**. Varmista, että virtakytkin **4** on asennossa **0**. Akku on täyteen ladattu, kun vihreä latauksen merkkivalo **1** palaa jatkuvasti.

3.2 Liitântäjohtodn säilyttäminen

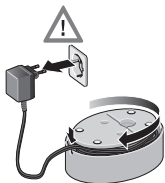

Jos et tarvitse liitântäjohtodn koko pituutta, voit kietoa osan liitântäjohtodsta johtokoteloon **9**.

- Vedä pistokeadapteri irti pistorasiasta.
- Käännä latausasema ylösalaisin.
- Kiedo ylimääräinen liitântäjohto pohjassa olevaan kiinnikkeeseen ja ohjaa johto kotelon pienen aukon läpi ulos.

3.3 Virta-adapterin pistokeosan vaihtaminen

Laitetoimitetaan virta-adapterin pistokeosan **10** kanssa.



VAARA

Sähköisku aiheuttaa vaaran!

- Käytä vain alkuperäistä virta-adapterin pistokeosaa **10**.
- Vedä virta-adapteri **8** irti pistorasiasta ennen virta-adapterin pistokeosan **10** vaihtamista.
- Varmista, että virta-adapteria **8** ei voi puhdistuksen aikana liittää uudelleen.



VAROITUS

Leikkuupään irrottaminen vahingoittaa laitetta!

- Varmista, että virta-adapterin **8** pienet koskettimet eivät pääse vääntymään.

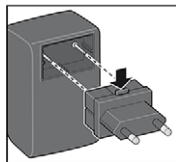

➤ Paina lukituspainike nuolen suuntaisesti sisään, kun vedät irti virta-adapterin asennetun pistokeosan **10**.

➤ Työnnä pistokeosa **10** virta-adapteriin **8**.

Tarkasta, että lukituspainike on ylhäällä ja että se lukkiutuu.

4. Käyttö

4.1 Päälle- ja poiskytkentä



- Työnnä laitteen päälle kytkemiseksi virtakytkin **4** eteen.
- Työnnä laitteen pois päältä kytkemiseksi virtakytkin asentoon **0**.

4.2 Leikkuukampa



- Kytke trimmauskone pois päältä ja työnnä leikkuukampa leikkuupäähän siten, että se lukittuu. Sen jälkeen voit leikata trimmauskoneella eläimen karvat totutulla tavalla.



- Leikkuukamman voi säätää 4 eri leikkuupituudelle (n. 3-6 mm). Työnnä se leikkuupäässä haluaasi asentoon.

Mitä kauemmas leikkuukamman työnnät, sitä lyhyemmäksi leikkuupituus muuttuu.

5. Puhdistus ja hoito

Trimmauskoneen moitteettoman toiminnan ja täydellisen suoritustehon varmistamiseksi puhdista ja voitele laite öljyllä säännöllisin väliajoin.

Leikkuupään puhdistus



Leikkuupään irrottaminen vahingoittaa laitetta!

- Älä koskaan irrota leikkuupäätä, koska sitä ei voi sen jälkeen enää asentaa takaisin.

Säännöllisesti käytettynä leikkuupää 5 on puhdistettava huolellisesti päivittäin.

- Kytke laite pois päältä.
- Irrota tarvittaessa leikkuukampa.
- Poista karvat puhdistussiveltimellä 13.

Leikkuupään puhdistus

Leikkuupään hyvän leikkuutehon ylläpitämiseksi mahdollisimman kauan se on voideltava öljyllä säännöllisesti – **10 minuutin välein**.

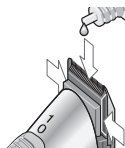

- Irrota tarvittaessa leikkuukampa.
- Öljyä kohdat, joissa leikkuupään ylä- ja alaosa koskettavat toisiinsa (katso kuva).

Leikkuupään vaihtaminen

Leikkuupää on kuluva osa. Hyvästä hoidosta huolimatta sen leikkuuteho heikkenee. Vaihda tällöin leikkuupää. Leikkuupään voi tilata erikseen Aesculap-huoltopalvelusta (osoitteet tämän oppaan lopussa).



Kotelo voi vahingoittua leikkuupäätä kiinni ruuvattaessa!

- Älä kiristä ruuvia liian kireälle.

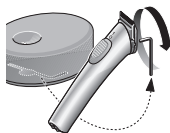

- Varmista, että virtakytkin 4 on asennossa 0.
- Ota kuusiokoloavain 14 latausaseman pohjasta ja avaa sillä leikkuupään ruuvi 6.
- Kierrä ruuvi kokonaan auki ja ota se irti.
- Paina peukalolla leikkuupää ylöspäin irti.
- Sijoita tilalle uusi leikkuupää siten, että se lukittuu, ja ruuvaa kiinni.



Leikkuupään vaihdon yhteydessä voit poistaa sisäpuolelta karvajäämät siveltimellä.

Latauskoskettimien puhdistus

- Pyyhi laite tarvittaessa kostella liinalla ja kuivaa lopuksi.

Latauskoskettimien puhdistus

Jos laitteen latauskoskettimet **7** tai latausaseman latauskoskettimet **3** ovat likaantuneet, lataus voi keskeytyä tai estyä.

- Puhdista koskettimet alkoholiin tai spriihin kostutetulla vanutupolla tai liinalla.

Kun akku on tyhjä (moottori pysähtyy), siirrä ehdottomasti virtakytkin asentoon 0 ja laita laite latausasemaan.

- Tarkasta, että laite ei ole päälle kytkettynä, kun sijoitat sen sivuun ja akku on tyhjä.
- Tarkasta, että laite on pois päältä kytkettynä (virtakytkin asennossa 0), kun laitat sen latausasemaan.

6. Mitä on tehtävä, kun...

...laite kytkeytyy itsestään pois päältä?

- Onko akku tyhjä? Liitä virta-adapteri latausasemaan ja lataa trimmauskone.
- Onko leikkuupää kuiva? Leikkuupään pitää lukkiutua havaittavasti. Menettele sivulta 159 kuvauksen mukaisesti.

...leikkuupää kynii

- Leikkuupään pitää lukkiutua havaittavasti. Menettele sivulta 159 kuvauksen mukaisesti.

...latauksen merkkivalo ei pala ladattaessa?

- Puhdista latauskoskettimet.
- On mahdollista, että laitetta ei ole sijoitettu oikein latausasemaan. Sijoita laite oikein.
- Onko latausasema liitetty oikein?

...laite kytkeytyy itsestään pois päältä?

- Akku on tyhjä. Lataa trimmauskone.

...akkaa ei voi enää ladata?

- Tarkasta, käytätkö trimmauskoneen HS60 latausasemaa, katso latausaseman tyyppikilpi. Se ei ole yhteensopiva trimmauskoneen HS62 kanssa.
- Lähetä laite Aseculapille. Huoltopalvelu asentaa uuden akun ja hävittää vanhan akun ympäristöystävällisesti.

7. Hävittäminen



Tässä sähkölaitteessa on kiinteästi asennettu akku.

Li Ion



Tuote sisältää elektronisia osia ja/tai paristoja. Älä hävitä laitetta sekajätteen mukana, vaan toimita se alueelliseen kierrätyskeskukseen.

8. Tekniset tiedot

Tuote	Exacta/Isis
Virta-adapteri	
Tulojännite	100-240 V ~ 50/60 Hz
Kapasiteetti	600 mAh
Äänenvoimakkuus	< 60 dB(A)
Värähtelyn kokonaisarvo	ah < 2,5 m/s ²
Liitoskappale	1 leikkuukampa
Mitat	140 mm x 30 mm x 36 mm
Paino	115 g



Pidätämme oikeuden teknisiin muutoksiin.

9. 2 vuoden takuu

Hyvä asiakas,

kiitos päätöksestäsi valita yrityksemme tuote.

Nimi Aesculap on jo vuosikymmenien ajan merkinnyt testattua laatua ja ensiluokkaista palvelua. Tarjoamme asiakkaillemme innovatiivisia ja suorituskykyisiä tuotteita.

Aesculap valmistaa korkealaatuisia laitteita ja takaa käyttävänsä laadukkaita materiaalia sekä valmistavansa tuotteet huolella. Haluamme kiinnittää huomiota siihen, että emme vastaa tuotevioista, jotka aiheutuvat asiattomasta käytöstä, normaalista kulumisesta tai siitä, että laitetta käytetään muiden sopimattomien ja virheellisesti toimivien tuotteiden kanssa.

Emme myöskään vastaa tuotevirheistä, jotka vaikuttavat vain vähäisessä määrin tuotteen arvoon tai toimintaan.

Mikäli tuotevirhe kuuluu takuun piiriin, pidätämme itselämme oikeuden korjata tai vaihtaa tuotteen.

Palveluosoitteet

Albert Kerbl GmbH
Felizenzell 9
84428 Buchbach / Germany

Puhelin:+49 8086 933-100
Faksi: +49 8086 933-500
Sähköposti:info@kerbl.com
www.kerbl.com

Muita huolto-osoitteita saat edellä mainitusta osoitteesta.

Innholdsfortegnelse

1.	Betegnelse av delene.....	167
2.	Sikkerhet.....	167
2.1	Forklaring av begrepene	167
2.2	Tiltenkt bruk.....	168
2.3	Viktig farehenvising.....	168
2.4	Generelle sikkerhetsanvisninger	170
2.5	Sikkerhet ved drift.....	171
3.	Klargjøring	173
3.1	Ladeprosedyre.....	173
3.2	Legge bort tilkoblingsledningen	174
3.3	Skifte nettpluggadapter	33
4.	Betjening	176
4.1	På- og avslåing.....	176
4.2	Kampåsats	176
5.	Rengjøring og pleie	176
6.	Hva gjør jeg hvis... ..	179
7.	Avfallshåndtering.....	180
8.	Tekniske data	180
9.	2 års garanti.....	181

Tusen takk

for at du har kjøpt **Exacta/Isis** den nye klippemaskinen fra Aesculap.

Den har den nyeste teknikken, er innovativ og designorientert. Ved utvikling av klippemaskinen har vi tatt hensyn til kravene til en proff trimmer. Klippemaskinen egner seg særdeles til nøyaktig klipping av pelskonturer.

I tillegg til optimal klippeytelse, har **Exacta/Isis**:

- Lav vekt
- stille motor med lav vibrasjon
- Lang batteridrift med Li-ionebatteri
- 4 trinns klippelengdeinnstilling med kampåsats
- Kabeldepot

Vi håper du vil få mye glede av klippemaskinen

Hilsen

Aesculap Schermaschinen GmbH

1. Betegnelse av delene

- 1 Ladenivå
- 2 Lastestasjon
- 3 Ladekontakter
- 4 På/av-bryter
- 5 Klippehode
- 6 Festeskruer klippehode
- 7 Apparatets ladekontakt
- 8 Plugg til nettilkobling
- 9 Kabeldepot
- 10 Nettpluggadapter
- 11 Kampåsets
- 12 Oljeflaske
- 13 Rengjøringskost
- 14 Umbrakonøkkel (ned i ladestasjonen)

2. Sikkerhet

Les bruksanvisningen, særlig kapitlet "Sikkerhet" nøye, **før** du tar klippemaskinen i drift. Dermed beskytter du deg mot farer og at apparatet skal bli ødelagt pga. feil betjening.

Ta vare på bruksanvisningen til senere bruk. Hvis du gir apparatet videre må du legge ved bruksanvisningen.

2.1 Forklaring av begrepene

Du finner følgende begreper i denne bruksanvisningen:



GEFAHR

Høy risiko: Hvis advarslene ikke følges, kan det føre til alvorlig personskade.



WARNUNG

Middels risiko: Hvis advarslene ikke følges kan det føre til materiell skade.

MERKNAD

Liten risiko: Henvisning om hvordan du skal håndtere apparatet.

2.2 Tiltentkt bruk

- Klippemaskinen brukes for å klippe pelsen til små kjæledyr.
- Apparatet er kun beregnet til kutting av dyrepels.
- Apparatet er kun beregnet til bruk innendørs!
Apparatet må ikke settes i drift utendørs (hage, trasse osv.)!
- Apparatet er utviklet til profesjonelt bruk i groomingsalonger og i veterinærpraksiser. Det kan også brukes hjemme hvis man følger sikkerhetsanvisningene.

2.3 Viktig farehenvisning**Fare for elektrisk støt!**

- Apparatet må aldri lades eller brukes i badekar, dusj eller over en fylt vask/ eller annet kar.



- Apparatet, ladestasjonen og ledningen må holdes borte fra fukt, vann og andre væsker, og ikke brukes med våte hender.

- Apparatet, ladekabelen og ledningen må ikke dyppes i vann eller skylles under rennende vann.
- Skulle apparatet falle i vann må det ikke settes i drift rett etterpå.
- For ekstra beskyttelse er det installert en **skillebryter**, med nominell turstrøm på mindre enn 30 mA, i husinstallasjonen. Vi anbefaler å la elektriker sikre strømkretsene med en Fi-vernekrets.



WARNUNG

**Etter langvarig bruk kan
klippehodet bli svært varmt!**

Merknad

Pelsklipperen må kun drives med en ledning som er angitt på typeskiltet.



GEFAHR



Fare ved deler som kan svelges!

- Lokket på oljeflasken holdes borte fra barn under 36 måneder.

2.4 Generelle sikkerhetsanvisninger



- Ikke ta apparatet i drift hvis:
 - Apparatet, ladestasjonen eller kablelen er skadet,
 - skjærehodet er skadet eller knekt, for da kan huden bli skadet,
 - apparatet har falt, det er synlige skader på det eller det fungerer ikke riktig,
 - apparatet er så skadet at elektriske deler er synlige.

Hvis dette er tilfelle må apparatet kobles fra nettet og du må kontakte teknisk kundeservice!

- Kontroller om nettspenningen stemmer overens med den som er angitt på typeskiltet.

- Apparatet må kun drives med originale nettdeler

Dersom apparatet er merket med  T10, kan alle nettdeler til modell T10 brukes.

Klippemaskinen for dyr må kun brukes av opplærte personer.

- Oppbevares utilgjengelig for barn.
- Emballasje, som f.eks. folie må også oppbevares utilgjengelig for barn.
- Tilkoblingsledningen må legges slik at ingen kan snuble eller trekke på den!
- Beskytt tilkoblingsledningen mot skade. Aldri trekk i ledningen. Hold i støpselet når du skal trekke ut stikkontakten. Ledningen må holdes borte fra varme overflater. Kontroller regelmessig om ledningen er skadet.

- Apparatet skal brukes og lades mellom 0°C–40°C.
- For å unngå fare må reparasjoner kun utføres av autorisert Aesculap-kundeservice. Dette gjelder også skifte av batteri.
- skjærehodet må ikke demonteres.
- Dette apparatet må ikke brukes av personer (inklusive barn) med innskrenket fysisk, sensorisk eller intellektuelle evner eller uten tilstrekkelig erfaring eller kunnskap, med mindre de holdes under oppsyn eller har fått adekvat opplæring om bruk.
- Hold oppsyn med barn slik at du er sikker på at de ikke leker med apparatet.

2.5 Sikkerhet ved drift



GEFAHR

Ta aldri på skjærehodet når apparatet er i drift.

- For å sikre plettfri drift må skjærehodet regelmessig rengjøres og smøres på tilsvarende steder (siehe "Rengjøring og pleie" auf Seite 176).
- Apparatet må være slått av når:
 - Du tar apparatet i hånden, f.eks. For å lade det opp eller å forberede klippeprosessen.
 - Sette på eller ta av kampåsatsen.
 - Apparatet skal rengjøres eller smøres.
- Klippemaskinen må kun brukes med originale tilbehørsdeler (lader, kampåsatsen osv.).
- Bruk aldri spisse gjenstander (f.eks. en spiss kam) for å fjerne støv eller fremmedlegemer fra innsiden av apparatet.

MERKNAD

Hvis du også bruker forgjengermodellen Type HS61, i tillegg til den nye klippemaskinen Type HS62, kan du lade det nye apparatet i den gamle laderen (ladetid 90 min) og/eller lade det gamle apparatet, Type HS61 i den nye laderen (Ladetid 60 min).

Klippemaskin TypeHS60 kan også lades i lader Type HS62. Men det er også mulig å lade Type HS62 i lader TypeHS60.

Serviceadresser

Albert Kerbl GmbH
Felizenzell 9
84428 Buchbach / Tyskland

Tlf.: +49 8086 933-100
Faks.: +49 8086 933-500
E-post: info@kerbl.com
www.kerbl.com

Flere serviceadresser kan fås ved henvendelse til ovennevnte adresse.

3. Klargjøring

3.1 Ladeprosedyre

Før førstegangs bruk må apparatet lades 2 timer.

Før du kobler klippemaskinen til en stikkontakt må du kontrollere om nettspenningen stemmer overens med den som er angitt på typeskiltet.

Det er ikke mulig å "overlade" apparatet.

MERKNAD

Hvis du også bruker forgjengermodellen Type HS61, i tillegg til den nye klippemaskinen Type HS62, kan du lade det nye apparatet i den gamle laderen (ladetid 90 min) og/eller lade det gamle apparatet, Type HS61 i den nye laderen (Ladetid 60 min).

Klippemaskin Type HS60 kan også lades i lader Type HS62. Men det er også mulig å lade Type HS62 i lader Type HS60.



- Sett støpslet **8** i en stikkontakt
- Sett laderen **2** på en jevn flate.

- Sett apparatet i laderen. Det posisjonerer seg automatisk og lader opp. Det grønne ladeindikatoren **1** blinker alltid hvis ladestrømmen er koblet til. Kontroller at På-/Avbryteren **4** står på 0 når du lader opp. Batteriet er helt oppladet når den grønne ladeindikatoren **1** lyser vedvarende.

3.2 Legge bort tilkoblingsledningen



Hvis du ikke trenger å bruke full lengde av ledningen kan du legge en del av tilkoblingsledningen i kabeldepotet **9**.

- Trekk ut støpslet.
- Snu laderen
- Snurr den overflødige ledningen om holderen nederst og før kabelen gjennom den lille utsparingen i huset og utover.

3.3 Skifte nettpluggadapter

Apparatet leveres med en nettpluggadapter **10**.



Fare for elektrisk støt!

- Bruk kun den originale nettpluggadapteren nettpluggadapter **10**.
- Trekk ut nettpluggen **8** fra stikkontakten før du skifter nettpluggadapter **10**.
- Påser at nettpluggen **8** ikke kan settes inn igjen under rengjøring.



Skade på nettpluggen pga. feil bruk!

- Påse at den lille tappen på nettpluggen **8** ikke bøyes.

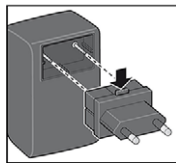

- Trykk inn utløsetasten i pilens retning, mens du trekker ut den monterte nettpluggadapteren **10**.
- Sett den nødvendige nettpluggadapteren **10** i stikkontakten **8**. Kontroller at utløsetasten er plassert oppe og går i lås.

4. Betjening

4.1 På- og avslåing



- For å slå på apparatet må du skyve på/avbryteren **4** forover.
- For å slå av apparatet må du skyve på/avbryteren til posisjon **0**.

4.2 Kampåsats



- Slå av klippemaskinen og skyv kampåsatsen på skjærehodet til den går i lås.
- Deretter kan du klippe pelsen til små kjeledyr som vanlig med klippemaskinen.



- Kampåsatsen kan innstilles i 4 forskjellige kuttelengder (ca. 3 til 6 mm.). For å gjøre dette skyver du skjærehodet i ønsket posisjon.

Jo lengre du skyver kampåsatsen inn, desto kortere blir kuttelengden.

5. Rengjøring og pleie

For at klippemaskinen skal kunne fungere plettfritt må klippemaskinen sikres, rengjøres og smøres regelmessig.

Rengjøring og pleie av skjærehodet



Skade på nettpluggen pga. demontering!

- Ikke demonter skjærehodet fordi det ikke er mulig å montere det på nytt.

Ved regelmessig bruk må skjærehodet **5** rengjøres grundig **én gang daglig**.

- Slå av apparatet.
- Ta ev. av kampåsatsen.
- Fjern håret med en rengjøringskost **13**.

Oljing av skjærehodet

For å kunne bevare skjærehodets ytelse lengst mulig må skjærehodet oljes regelmessig - **hvert 10. minutt**.

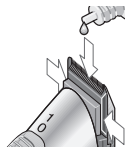

- Ta ev. av kampåsatsen.
- Smør punktene der øvre og nedre del av skjærehodet er i kontakt (se bilde).

Skifting av skjærehodet

skjærehodet er en slitasjedel. Selv med godt vedlikehold vil kutteytelsen bli redusert. Da må du skifte ut skjærehodet. skjærehodet kan bestilles enkeltvis som reservedel hos Aesculap-kundeservice (adresse nederst på denne bruksanvisningen).



WARNUNG

Skade på huset når skjærehodet skrues på!

- Ikke trekk skruen så fast til.

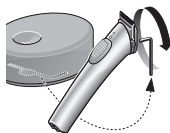

- Kontroller at På-/Avbryteren **4** står i posisjon 0 når du lader opp.
- Ta umbrakonøkkelen **14** fra bunnen av laderen, for å løsne skruen **6** til skjærehodet.
- Skru skruen helt ut og da den ut.
- Trykk skjærehodet av ovenfra med tommelen.
- Sett på et nytt skjærehode til det går i lås og skru det til.

Når du skifter skjærehodet kan du fjerne hårrester innenfra med en kost.

Rengjøring av apparatet

- Tørk av apparatet innimellom med en fuktig klut, la det så tørke.

Rengjøring av ladekontaktene

Hvis ladekontaktene **7** på apparatet eller ladekontaktene **3** på ladestasjonen er skitne kan ladeprosessen bli avbrutt eller hindret.

- Rengjør kontaktene med en bomullsdott eller klut dyppet i alkohol.

Hvis batteriet er tomt (motorstillstand) må du slå på-/avbryteren på 0 og sette apparatet i laderen.

- Påse at apparatet ikke legges bort når det står på, hvis batteriet er tomt.
- Påse at apparatet er avslått (på-/avbryter på 0), når du setter det i laderen.

6. Hva gjør jeg hvis...

...apparatet ikke kan slås på?

- Er batteriet tomt? Koble nettpluggen til laderen og lad opp klippemaskinen.
- Er skjærehodet tørt? skjærehodet må oljes. Følg beskrivelsen Seite 177.

... skjærehodet lugger?

- skjærehodet må oljes. Følg beskrivelsen Seite 177.

...Hvis ladeindikatoren ikke lyser?

- Rengjøring av ladekontaktene.
- Apparatet står kanskje ikke riktig i laderen. Plasser det riktig.
- Er laderen koblet riktig til?

... Er apparatet slått av seg selv?

- Batteriet er tomt. Lad opp klippemaskinen.

...Laderen kan ikke lenger lades opp?

- Kontroller om ladestativet til klippemaskin HS60 brukes, se ladeholderens typeskilt. Dette er ikke kompatibelt med klippemaskin HS62
- Send apparatet til Aesculap. Kundeservice monterer et nytt batteri og avfallshåndterer det brukte batteriet miljøvennlig.

7. Avfallshåndtering



Dette elektriske apparatet har en fastmontert akkumulator.

Li Ion



Produktet inneholder elektroniske komponenter og / eller batterier. Maskinen må ikke kastes i husholdningsavfallet, men leveres til gjenvinning på gjenvinningsstasjonen.

8. Tekniske data

Produkt	Exacta/Isis
Nettadapter	
Inngangsspenning	100-240 V ~ 50/60 Hz
Kapasitet	600 mAh
Lydstyrke	< 60 dB(A)
Totalt vibrasjonsnivå	ah < 2,5 m/s ²
Påsat	1 Kampåsat
Mål	140 x 30 x 36 mm
Vekt	115 g



Vi forbeholder oss rett til å foreta tekniske endringer.

9. 2 års garanti

Kjære kunde,

Takk for at du har valgt et produkt fra oss.

Navnet Aesculap står for utprøvd kvalitet og førsteklasses service i mange tiår. Vi tilbyr våre kunder innovative og effektive produkter.

Aesculap produserer kvalitetsutstyr og sikrer deg bruk av kvalitetsmaterialer og grundig utførelse. Vi ønsker å påpeke at vi ikke er ansvarlige for feil på våre produkter, dersom disse ikke fungerer perfekt dersom dette er forårsaket av feil bruk, normal slitasje eller at produktet brukes feil eller det benyttes produkter fra andre leverandører som ikke fungerer riktig.

Også unntatt er feil som ikke påvirker verdien eller funksjonen, eller bare ubetydelig.

Dersom vi er ansvarlige under garantien, forbeholder vi oss retten til å reparere eller erstatte produktet.

Serviceadresser

Albert Kerbl GmbH
Felizenzell 9
84428 Buchbach / Tyskland

Tlf.: +49 8086 933-100
Faks.: +49 8086 933-500
E-post: info@kerbl.com
www.kerbl.com

Flere serviceadresser kan fås ved henvendelse til ovennevnte adresse.

Содержание

1.	Обозначение деталей	185
2.	Безопасность	185
2.1	Разъяснение понятий.	186
2.2	Использование по назначению	186
2.3	Важные указания об опасности	187
2.4	Общие инструкции по технике безопасности.	188
2.5	Безопасность во время работы	190
3.	Подготовка.	191
3.1	Процесс зарядки.	191
3.2	Размещение соединительного провода	141
3.3	Замена адаптера штепсельной вилки	142
4.	Эксплуатация	195
4.1	Включение и выключение	195
4.2	Насадка-гребень.	196
5.	Чистка и уход.	196
6.	Что делать, если	199
7.	Утилизации?	200
8.	Технические характеристики	200
9.	Гарантия 2 года.	201

Большое спасибо

за покупку машинки **Exacta/Isis**, новой машинки для стрижки производства фирмы Aesculap.

Она соответствует последнему слову техники и представляет собой инновационное изделие с особым дизайном. При разработке машинки для стрижки были учтены все требования, предъявляемые к профессиональным триммерам. Данная машинка для стрижки особенно подходит для точной стрижки контуров волосяного покрова.

Наряду с оптимальной режущей способностью, машинка для стрижки **Exacta/Isis** имеет:

- Небольшой вес
- Тихий двигатель с низким уровнем вибрации
- Длительную работу батареи благодаря литий-ионному аккумулятору
- 4-х ступенчатую регулировку длины среза
- Место для хранения кабеля

Желаем Вам приятной работы с машинкой для стрижки.

Ваша

«Aesculap Schermaschinen» GmbH

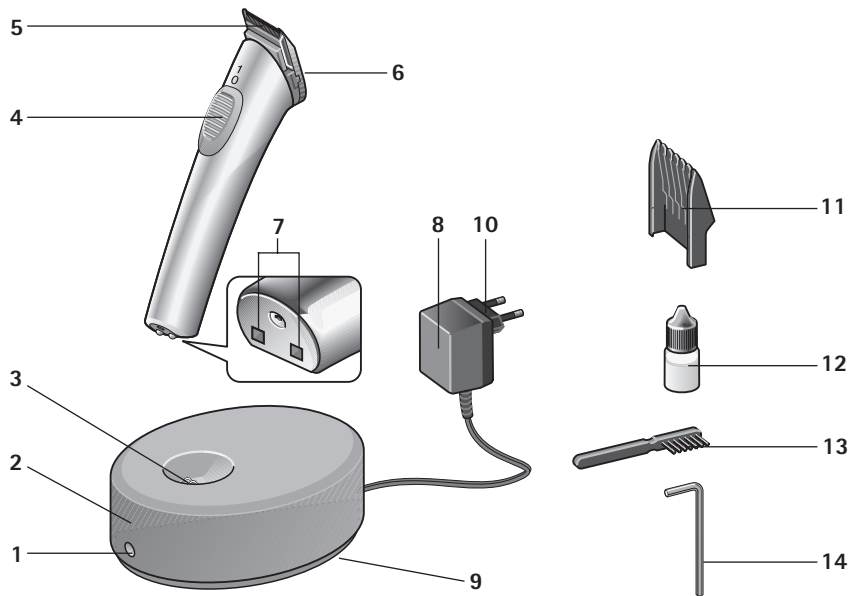

1. Обозначение деталей

- 1 Индикатор зарядки
- 2 Зарядная станция
- 3 Зарядные контакты
- 4 Переключатель "Вкл/Выкл"
- 5 Стригущая головка
- 6 Крепежный винт стригущей головки
- 7 Зарядные контакты устройства
- 8 Штекерный блок питания
- 9 Место для хранения кабеля
- 10 Адаптер штепсельной вилки
- 11 Насадка-гребень
- 12 Бутылочка с маслом
- 13 Чистящая кисточка
- 14 Торцовый шестигранный ключ (в днище зарядной станции)

2. Безопасность

Перед эксплуатацией машинки для стрижки необходимо внимательно прочитать руководство по эксплуатации, в особенности главу "Безопасность". Это поможет защитить себя от возможных опасностей, а устройство - от повреждений вследствие ненадлежащего обращения.

Сохранять данное руководство по эксплуатации для последующего повторного прочтения. При передаче устройства следует передать вместе с ним и данное руководство по эксплуатации.

2.1 Разъяснение понятий

В данном руководстве по эксплуатации встречаются следующие понятия:



ОПАСНОСТЬ

Высокий риск. Несоблюдение предупреждения может стать причиной тяжелых травм.



ВНИМАНИЕ

Средний риск. Несоблюдение предупреждения может причинить материальный ущерб.

УКАЗАНИЕ

Низкий риск. Указания, которые необходимо соблюдать при обращении с устройством.

2.2 Использование по назначению

- Машинка для стрижки применяется для стрижки мелких домашних животных.
- Прибор предназначен только для обрезки.
- Устройство рассчитано только на использование в помещении! Не эксплуатировать вне помещений (в саду, на террасе и т.д.)!
- Устройство разработано для профессионального применения в груминг-салонах и в ветеринарной практике. При соблюдении инструкций по технике безопасности возможно использование устройства дома.

2.3 Важные указания об опасности



ОПАСНОСТЬ

Опасность поражения электрическим током!



- Ни в коем случае не заряжать и не эксплуатировать устройство в ванне, душе, над заполненным водой умывальником / прочей емкостью.

- Беречь устройство, зарядную станцию и соединительный провод от попадания влаги, воды и других жидкостей и не держать его мокрыми руками.
- Не погружать устройство, зарядную станцию и соединительный провод в воду и не промывать под проточной водой.
- Если устройство упало в воду, то после этого нельзя его снова использовать.

- Дополнительную защиту обеспечивает установка **автомата защитного отключения тока утечки** с номинальным током отключения менее 30 мА во внутренней электропроводке здания. Рекомендуем поручить специалисту-электрику установить в электрических цепях защиту на отключение, действующую при появлении тока повреждения или тока утечки.



ВНИМАНИЕ

После длительного использования режущая головка может стать горячей!

Указание

Эксплуатировать машинку для стрижки волос разрешается только с блоком питания от сети, соответственно указаниям на типовой табличке.



ОПАСНОСТЬ

Опасность из-за проглатывания деталей!



➤ Крышку от бутылки для масла берегите от детей в возрасте до 36 месяцев.

2.4 Общие инструкции по технике безопасности



ОПАСНОСТЬ

- Ни в коем случае не эксплуатировать устройство:
- при повреждении устройства, зарядной станции или соединительного провода.
 - при повреждении или надломе стригущей головки, так как можно повредить кожу.
 - при падении устройства, наличии видимых повреждений или ограничении режима работы.
 - при повреждении устройства в такой степени, что открыты электрические детали.

В каждом случае немедленно отсоединить устройство от сети и поставить в известность отдел технического обслуживания!

- Проверить, совпадает ли напряжение сети с напряжением, указанным на заводской табличке.
- Эксплуатировать прибор только с оригинальным блоком питания от сети.

Если на приборе нанесена маркировка  T10, можно использовать любой блок питания от сети модели T10.

Машинку для стрижки животных разрешается использовать только проинструктированным лицам.

- Следите за тем, чтобы дети не поранились об стригущую головку. Хранить устройство в недоступном для детей месте.
- Держать подальше от детей упаковочный материал, например, пленку.
- Класть соединительный провод таким образом, чтобы никто не споткнулся и не наступил на него!
- Беречь соединительный провод от повреждений. Ни в коем случае не тянуть за соединительный провод. Браться руками за штекерный блок питания при вытягивании его из розетки. Держать провод вдали от горячих поверхностей. Регулярно проверять соединительный провод на наличие повреждений.
- Устройство эксплуатировать и заряжать только в пределах 0 °С–40 °С.
- Во избежание опасностей, ремонтные работы могут выполнять только специалисты отдела обслуживания клиентов, уполномоченного фирмой Aescular. Это касается и замены аккумулятора.

- Нельзя разбирать стригущую головку.
- Устройство не должно использоваться лицами (включая детей) с ограниченными физическими, сенсорными или умственными способностями или недостатком опыта и знаний, если только им не был предоставлен надзор или инструкция.
- Следи за детьми, чтобы они не играли с прибором.

2.5 Безопасность во время работы



Когда устройство включено, нельзя касаться стригущей головки или брать за нее.

ОПАСНОСТЬ

- Для обеспечения безаварийной работы необходимо регулярно чистить стригущую головку и смазывать ее маслом в соответствующих местах (см. "Чистка и уход" на странице 196).

- Устройство должно быть выключено, если:
 - устройство откладывается в сторону, например, для зарядки или при краткосрочном перерыве в процессе стрижки.
 - при надевании или снятии насадки-гребня.
 - если его необходимо почистить или смазать маслом.
- Применять машинку для стрижки только вместе с оригинальными комплектующими (зарядная станция, насадка-гребень и т.д.).
- Ни в коем случае не пытаться удалить острыми предметами (например, гребнем с ручкой) пыль или посторонние предметы внутри устройства.

УКАЗАНИЕ

Безопасность электроприборов фирмы "Aescular" соответствует общепризнанным правилам техники и закону "О безопасности приборов".

Световые индикаторы, такие как светодиоды или инфракрасный свет, не выше класса лазерного излучения 1 согласно IEC 825-1. В соответствии с современным уровнем техники детали электротехнических приборов в определенной степени подвергаются износу, обусловленному временем. Поэтому для обеспечения безаварийного функционирования и безопасности рекомендуем проводить регулярные проверки устройства (выполняются отделом технического обслуживания фирмы Aescular Schermaschinen GmbH).

Адрес сервисного центра
Albert Kerbl GmbH
Felizenzell 9
84428 Buchbach / Germany

Phone: +49 8086 933-100
Fax: +49 8086 933-500
E-Mail: info@kerbl.com
www.kerbl.com

Адреса других сервисных центров можно узнать по вышеуказанному адресу.

3. Подготовка

3.1 Процесс зарядки

Перед первым применением устройство должно заряжаться в течение 2 часов.

Перед включением машинки для стрижки в розетку убедиться в том, что напряжение сети совпадает с напряжением, указанным на заводской табличке.

"Чрезмерная" зарядка устройства невозможна.

УКАЗАНИЕ

Если с новой машинкой для стрижки типа HS62 вы используете и предыдущую модель типа HS61, новое устройство разрешается заряжать в старой зарядной станции (время зарядки — 90 мин.), а / или старое устройство типа HS61 — в новой зарядной станции (время зарядки — 60 мин.).

Машинку для стрижки типа HS60 также можно заряжать в зарядной станции типа HS62. Невозможно зарядить тип HS62 в зарядной станции типа HS60.



- Вставить штекерный блок питания **8** в розетку.
 - Поставить зарядную станцию **2** на ровную поверхность.
- становить устройство в зарядную станцию. Оно само устанавливается в нужное положение и заряжается. Зеленый индикатор зарядки **1** мигает всегда, когда поступает зарядный ток. Следить за тем, чтобы в процессе зарядки переключатель вкл. / выкл. **4** находился в положении **0**. Аккумулятор заряжен полностью, как только зеленый индикатор зарядки **1** горит непрерывно.

3.2 Размещение соединительного провода



Если нет необходимости использовать провод на всю длину, можно разместить часть соединительного провода в месте для хранения кабеля 9

- Вытянуть штепсельную вилку.
- Повернуть зарядную станцию.
- Обмотать лишний кабель вокруг держателя в днище и вывести кабель наружу через небольшой паз в корпусе.

3.3 Замена адаптера штепсельной вилки

Устройство поставляется с адаптером для штепсельной вилки 10.



ОПАСНОСТЬ

Опасность в результате удара током!

- Используйте исключительно оригинальный адаптер для штепсельной вилки 10.
- Перед заменой адаптера штепсельной вилки 10 отсоедините сетевой прибор из штепсельной розетки 8.
- Убедитесь, что сетевой прибор 8 при очистке не будет повторно включен в сеть.



ВНИМАНИЕ

При неправильном использовании возникает опасность повреждения сетевого прибора!

- Обратите внимание на то, чтобы не были согнуты маленькие контакты на сетевом приборе 8.

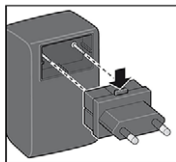

- Вдавите кнопку разблокировки в направлении стрелки, в то время как вытаскиваете вмонтированный адаптер штепсельной вилки 10.
- Вставьте нужный адаптер штепсельной вилки 10 в сетевой прибор 8. Следить за тем, чтобы кнопка разблокировки находилась вверху и зафиксировалась.

4. Эксплуатация

4.1 Включение и выключение



- Для включения устройства переместить переключатель "Вкл/Выкл" в положение 4 вперед.
- Для выключения устройства переместить переключатель "Вкл/Выкл" в положение 0.

4.2 Насадка-гребень



- Выключить машинку для стрижки и надеть насадку-гребень на стригущую головку, чтобы она зафиксировалась.

Затем можно стричь шерсть мелких домашних животных машинкой для стрижки как обычно.



- Можно настроить насадку-гребень на 4 разные длины среза (примерно от 3 до 6 мм). Для этого переместить ее в нужное положение на стригущей головке.

Чем дальше вставляется насадка-гребень, тем короче длина среза.

5. Чистка и уход

Для обеспечения безаварийного функционирования и полной мощности машинки для стрижки нужно регулярно чистить устройство и смазывать его маслом.

Чистка стригущей головки



ВНИМАНИЕ

Повреждение стригущей головки в результате демонтажа!

- Ни в коем случае не следует демонтировать стригущую головку, так как обратно смонтировать ее будет уже невозможно.

При регулярном использовании необходимо **раз в день** основательно чистить стригущую головку 5.

- Выключить устройство.
- При необходимости, снять насадку-гребень.
- Удалить шерсть с помощью чистящей кисточки 12.

Смазка стригущей головки маслом

Чтобы как можно дольше сохранить оптимальную режущую способность ножевой головки, ее необходимо регулярно смазывать — **каждые 10 минут**.

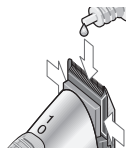

- При необходимости, снять насадку-гребень.
- Смажьте маслом те места, где соприкасаются верхняя и нижняя часть стригущей головки. (см. рисунок).

Замена стригущей головки

Стригущая головка - это быстроизнашивающаяся деталь. Несмотря на хороший уход, режущая способность будет снижаться. В этом случае необходимо заменить стригущую головку. Можно заказать стригущую головку отдельно в виде запасной части в отделе обслуживания клиентов фирмы Aescular (адреса указаны в конце данного руководства).



Возможность повреждения корп-уса при навинчивании стригущей головки!

- Не затягивайте винт слишком туго.

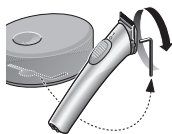

- Убедитесь в том, что переключатель "Вкл/Выкл" 4 находится в положении 0.
- Извлеките из дна зарядной станции торцовый шестигранный ключ 13, чтобы отвинтить винт 6 стригущей головки.



- Полностью отвинтите винт и извлеките его.
- Подтолкните большим пальцем стригущую головку в направлении вверх.
- Надеть новую стригущую головку, чтобы она зафиксировалась, и привинтить ее.

При замене стригущей головки можно удалить остатки шерсти внутри с помощью кисточки.

Чистка устройства

- Время от времени протирать устройство влажной салфеткой, затем вытирать насухо.

Чистка зарядных контактов

Если зарядные контакты 7 на машинке или зарядные контакты 3 зарядной станции загрязнены, процесс зарядки может быть прерван или возникнут трудности с зарядкой.

- Почистить контакты ватным шариком или салфеткой, смоченными в алкоголе или спирте.

Когда аккумулятор пустой (остановка двигателя), обязательно переместить переключатель "Вкл/Выкл" в положение 0 и поставить устройство в зарядную станцию.

- Следить за тем, чтобы устройство не было отложено включенным при разряженном аккумуляторе.
- Следить за тем, чтобы устройство было выключено (переключатель "Вкл/Выкл" в положении 0), когда его ставят в зарядную станцию.

6. Что делать, если ...

... устройство не включается?

- Разряжен аккумулятор? Подключить штекерный блок питания зарядной станции и зарядить машинку для стрижки.
- Сухая стригущая головка? Необходимо смазать маслом стригущую головку. Порядок действий описан на страничке 197.

... стригущая головка "дергается"?

- Необходимо смазать маслом стригущую головку. Порядок действий описан на страничке 197.

... при зарядке не горит индикатор зарядки?

- Почистить зарядные контакты.
- Возможно, устройство неправильно установлено на зарядной станции. Установить его правильно.
- Правильно ли подключена зарядная станция?

... устройство само выключается?

- Разряжен аккумулятор. Зарядить машинку для стрижки.

... аккумулятор больше не заряжается?

- Проверить, используется ли подставка для зарядки машинки для стрижки HS60, см. фирменную табличку на подставке для зарядки. Несовместимо с машинкой для стрижки HS62.
- Если нет, отошлите машину в «Aescular» ремонтный сервис.

7. Утилизация?



Данный электроприбор имеет стационарный вмонтированный аккумулятор.



Устройство содержит электронные компоненты и / или батареи. Не утилизируйте устройство с бытовыми отходами, а возвращайте его в муниципальный пункт сбора для утилизации.

8. Технические характеристики

Изделие	Exacta/Isis
Сетевой адаптер	
Напряжение на входе	100-240 V ~ 50/60 Hz
Мощность	600 мАч
Громкость	< 60 dB(A)
Общая величина колебаний	ah < 2,5 m/s ²
Насадка	1 насадка-гребень
Размеры	140 x 30 x 36 mm
Вес	115 g



Мы сохраняем за собой право на внесение технических изменений.

9. Гарантия 2 года

Уважаемый покупатель, большое спасибо за то, что Вы выбрали изделие, производимое нашей фирмой. Марка Aescular уже несколько десятилетий является синонимом проверенного качества и первоклассного обслуживания. Мы предлагаем нашим покупателям инновационное и производительное оборудование. Фирма Aescular производит высококачественные приборы и гарантирует применение высококачественных материалов и точность изготовления. Мы обращаем Ваше внимание на то, что мы не несем ответственность за те недостатки нашей продукции, которые возникают вследствие ненадлежащей эксплуатации, обычного износа, вследствие ненадлежащего использования изделия или использования неподходящей или небезупречно функционирующей продукции других производителей.

Также действие гарантии не распространяется на недостатки, которые не формируют или лишь в незначительной степени формируют стоимость изделия и не влияют или почти не влияют на его функционирование.

При наступлении гарантийного случая мы сохраняем за собой право отремонтировать или заменить изделие.

Адреса сервисных центров

Albert Kerbl GmbH
Felizenzell 9
84428 Buchbach / Germany

Phone: +49 8086 933-100
Fax: +49 8086 933-500
E-Mail: info@kerbl.com
www.kerbl.com

Адреса других сервисных центров можно узнать по вышеуказанному адресу.

Spis treści

1.	Nazwy części	205
2.	Bezpieczeństwo	205
2.1	Objaśnienie pojęć	205
2.2	Użycie zgodne z przeznaczeniem	206
2.3	Ważne wskazówki dotyczące ryzyka	206
2.4	Ogólne wskazówki bezpieczeństwa	208
2.5	Bezpieczeństwo podczas eksploatacji	209
3.	Przygotowanie	211
3.1	Proces ładowania	211
3.2	Chowanie przewodu połączeniowego	212
3.3	Wymiana adaptera wtyczki sieciowej	161
4.	Obsługa	214
4.1	Włączanie i wyłączanie	214
4.2	Nasadka grzebieniowa	214
5.	Czyszczenie i pielęgnacja	214
6.	Co zrobić, gdy	217
7.	Usuwanie	218
8.	Dane techniczne	218
9.	2 lata gwarancji	219

Serdecznie dziękujemy

Za zakup **Exacta/Isis**, nowej maszynki do strzyżenia firmy Aesculap.

Produkt jest zgodny z aktualnym stanem wiedzy technicznej, posiada innowacyjne rozwiązania i nowoczesny wygląd. Podczas prac nad maszynką do strzyżenia uwzględniono wymagania stawiane urządzeniom do zastosowań profesjonalnych. Maszynka do strzyżenia nadaje się w szczególności do strzyżenia konturów włosów.

Oprócz optymalnej wydajności strzyżenia maszynka Exacta/Isis posiada:

- niewielki ciężar
- cichy silnik o niskim poziomie drgań
- długi tryb pracy akumulatora ze względu na akumulator litowo-jonowy
- 4-stopniową regulację długości strzyżenia za pomocą nasadki grzebieniowej
- schowek na kabel

Życzymy Państwu wiele zadowolenia podczas pracy z wykorzystaniem maszynki do strzyżenia.

Państwa
Aesculap Schermaschinen GmbH

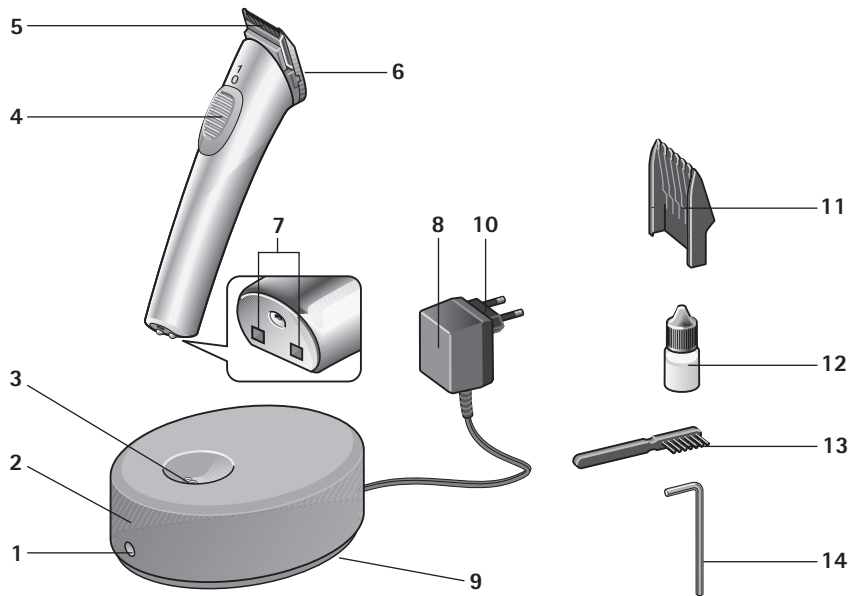

1. Nazwy części

- 1 Wskaźnik ładowania
- 2 Stacja ładowania
- 3 Styki ładowania
- 4 Włacznik/wyłacznik
- 5 Głowica strzygąca
- 6 Śruba mocująca głowicy strzygącej
- 7 Styki ładowania urządzenia
- 8 Zasilacz wtyczkowy
- 9 Schowek na kabel
- 10 Adapter wtyczki sieciowej
- 11 Nasadka grzebieniowa
- 12 Butelka z olejem
- 13 Szczoteczka do czyszczenia
- 14 Klucz imbusowy (na spodzie stacji ładowania)

2. Bezpieczeństwo

Prosimy dokładnie przeczytać instrukcję użycia, w szczególności rozdział „Bezpieczeństwo”, **przed** użyciem maszynki do strzyżenia. Uchroni to Państwa przed ewentualnym niebezpieczeństwem, a urządzenie przed uszkodzeniem na skutek błędów obsługi.

Instrukcję użycia należy przechować w celu późniejszego użycia. Przekazując urządzenie, należy przekazać także instrukcję użycia.

2.1 Objaśnienie pojęć

Niniejsza instrukcja użycia zawiera następujące pojęcia:



NIEBEZPIECZENSTWO

Duże ryzyko. Nieprzestrzeżenie ostrzeżenia może spowodować poważne obrażenia.



OSTROŻNIE

Umiarkowane ryzyko. Nieprzestrzeżenie ostrzeżenia może spowodować szkody materialne.

WSKAZÓWKA

Niewielkie ryzyko. Wskazówki, których należy przestrzegać podczas posługiwania się urządzeniem.

2.2 Użycie zgodne z przeznaczeniem

- Maszynka do strzyżenia jest stosowana do strzyżenia sierści małych zwierząt.
- Urządzenie jest przeznaczone tylko do przycinania.
- Urządzenie jest przeznaczone tylko do użycia w pomieszczeniach! Nie stosować na wolnym powietrzu (w ogrodzie, na tarasie itp.)!
- Urządzenie zostało opracowane do zastosowań profesjonalnych w salonach pielęgnacyjnych dla zwierząt oraz w gabinetach weterynaryjnych. Możliwe jest także zastosowanie domowe przy przestrzeganiu wskazówek bezpieczeństwa.

2.3 Ważne wskazówki dotyczące ryzyka



NIEBEZPIECZEŃSTWO



Ryzyko porażenia prądem elektrycznym!

- Urządzenie, stację ładowania i przewód połączeniowy należy trzymać dala od wilgoci, wody i innych cieczy oraz nie należy obsługiwać ich mokrymi rękami
- Urządzenie, stację ładowania i przewód połączeniowy należy trzymać z dala od wilgoci, wody i innych cieczy i nie należy obsługiwać ich mokrymi dłońmi.

- Urządzenia, stacji ładowania i przewodu połączeniowego nie należy zamaczać w wodzie ani płukać pod bieżącą wodą.
- Jeżeli urządzenie wpadnie do wody, nie wolno go używać bezpośrednio po tym zdarzeniu.
- Dodatkową ochronę zapewnia wbudowanie w domowej instalacji elektrycznej **wyłącznika ochronnego prądowego** ze znamionowym prądem wyłączającym o wartości poniżej 30 mA. Zalecamy zabezpieczenie obwodów elektrycznych przez wykwalifikowanego elektryka za pomocą układu ochronnego FI.



OSTROŻNIE

Po intensywnym użytkowaniu
głowica strzygąca może się
rozgrzać!

WSKAZÓWKA

Maszynkę do strzyżenia włosów wolno użytkować tylko z zasilaczem zgodnym z danymi na tabliczce znamionowej.



NIEBEZPIECZEŃSTWO



Zagrożenie z powodu części, które można połknąć!

Pokrywę butelki z olejem przechowywać z dala od dzieci w wieku do 36 miesięcy.

2.4 Ogólne wskazówki bezpieczeństwa



NIEBEZPIECZEŃSTWO

- Urządzenia nie należy nigdy uruchamiać, gdy:
 - urządzenie, stacja ładowania lub przewód połączeniowy jest uszkodzony.
 - głowica strzygąca jest uszkodzona lub nadłamana, ponieważ może to spowodować skaleczenie skóry.
 - urządzenie upadło, posiada widoczne uszkodzenia lub nie jest w pełni sprawne.
 - urządzenie jest uszkodzone w taki sposób, że odsłonięte są części elektryczne.

W każdym z tych przypadków należy odłączyć urządzenie od zasilania i poinformować serwis!

- Sprawdzić, czy napięcie sieciowe jest zgodne z napięciem podanym na tabliczce znamionowej.

- Użytkować urządzenie tylko z oryginalnym zasilaczem. Jeżeli na urządzeniu znajduje się oznaczenie  T10, można stosować każdy zasilacz modelu T10.

Maszynki do strzyżenia dla zwierząt mogą być używane tylko przez poinstruowane osoby.

- Urządzenie należy przechowywać w miejscu niedostępnym dla dzieci.
- Również materiał opakowaniowy, np. folie, należy trzymać poza zasięgiem dzieci.
- Przewód połączeniowy należy poprowadzić w taki sposób, aby wykluczyć potknięcie lub nastąpienie przez inną osobę!

- Przewód połączeniowy należy chronić przed uszkodzeniami. Nigdy nie należy ciągnąć za przewód połączeniowy. Należy chwycić za zasilacz wtyczkowy podczas wyciągania go z gniazdka. Przewód należy trzymać z dala od gorących powierzchni. Przewód połączeniowy należy regularnie sprawdzać pod kątem uszkodzeń.
- Urządzenie użytkować lub ładować tylko w temperaturze w zakresie 0°C – 40°C.
- Aby uniknąć zagrożenia, naprawy mogą być wykonywane tylko przez autoryzowany serwis Aesculap. Dotyczy to także wymiany akumulatora.
- Głowicy strzygącej nie należy sterylizować.
- Urządzenie nie może być używane przez osoby (w tym dzieci) o ograniczonych możliwościach fizycznych, sensorycznych i umysłowych bądź niemające doświadczenia i wiedzy, chyba że znajdują się pod nadzorem lub zostały poinstruowane.
- Dzieci będące pod nadzorem nie mogą bawić się urządzeniem.

2.5 Bezpieczeństwo podczas eksploatacji



NIEBEZPIECZEŃSTWO

Nie należy chwycić za głowicę strzygącą ani wkładać rąk do głowicy strzygącej, gdy urządzenie pracuje.

- Aby zapewnić niezawodną eksploatację, głowicę strzygącą należy regularnie czyścić i oliwić w odpowiednich miejscach (patrz "Czyszczenie i pielęgnacja" na stronie 214.).
- Urządzenie musi być wyłączone podczas:
 - odkładania, np. w celu naładowania, lub krótkotrwałego przerwania procesu strzyżenia.
 - nakładania lub zdejmowania nasadki grzebieniowej.
 - czyszczenia lub olejania.
- Maszynkę do strzyżenia należy stosować tylko razem z oryginalnymi akcesoriami (stacja ładowania, nasadki grzebieniowe itp.).
- Nie należy nigdy usuwać pyłu lub ciał obcych z wnętrza urządzenia ostro zakończonymi przedmiotami (np. grzebieniem ze szpikulcem).

WSKAZÓWKA

Bezpieczeństwo urządzeń elektrycznych Aesculap spełnia uznane zasady techniki oraz wymogi ustawy o bezpieczeństwie urządzeń.

Wskaźniki takie jak lampki LED czy IR nie wykraczają poza klasę lasera 1 według IEC 825-1.

Zgodnie z aktualnym stanem wiedzy technicznej części urządzeń elektrotechnicznych w pewnym zakresie podlegają zużyciu podczas eksploatacji. Aby zapewnić sprawność techniczną oraz bezpieczeństwo, zalecamy regularny przegląd przez serwis techniczny Aesculap Schermaschinen GmbH.

Adres punktu serwisowego

Albert Kerbl GmbH
Felizenzell 9
84428 Buchbach / Germany

Phone: +49 8086 933-100
Fax: +49 8086 933-500
E-Mail: info@kerbl.com
www.kerbl.com

Adresy pozostałych punktów serwisowych można uzyskać pod powyższym adresem.

3. Przygotowanie

3.1 Proces ładowania

Przed pierwszym użyciem urządzenie należy ładować przez 2 godziny.

Przed podłączeniem maszynki do strzyżenia do gniazdka elektrycznego sprawdzić, czy napięcie sieciowe jest zgodne z napięciem podanym na tabliczce znamionowej. „Przeładowanie” urządzenia jest niemożliwe.

WSKAZÓWKA

Jeżeli oprócz nowego modelu maszynki do strzyżenia typu HS62 wykorzystują Państwo także model poprzedni typu HS61, to nowe urządzenie można ładować w starej stacji ładowania (czas ładowania 90 minut) i/lub stare urządzenie typu HS61 w nowej stacji ładowania (czas ładowania 60 minut).

Maszynkę do strzyżenia typu HS60 można ładować również w stacji ładowania typu HS62. Nie ma jednak możliwości ładowania typu HS62 w stacji ładowania typu HS60.



- Włożyć zasilacz wtyczkowy 8 do gniazdka elektrycznego.
 - Ustawić stację ładowania 2 na równej powierzchni.
-
- Umieścić urządzenie w stacji ładowania. Urządzenie samo się ustawi i naładuje. Zielony wskaźnik ładowania 1 miga zawsze, gdy płynie prąd ładowania. Zwrócić uwagę, aby włącznik/wyłącznik 4 podczas ładowania znajdował się w położeniu 0. Akumulator jest całkowicie naładowany, kiedy zielony wskaźnik ładowania 1 świeci ciągle.

3.2 Chowanie przewodu połączeniowego

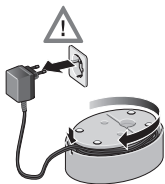

Jeżeli nie jest potrzebna cała długość przewodu połączeniowego, jego część można schować w schowku **9**.

- Wyciągnąć wtyczkę sieciową z gniazdka.
- Obrócić stację ładowania.
- Owinąć zbędną część przewodu wokół uchwytu na spodzie stacji i wyprowadzić na zewnątrz przewód przez małe wycięcie w obudowie.

3.3 Wymiana adaptera wtyczki sieciowej

Urządzenie jest dostarczane z adapterem wtyczki sieciowej **10**.



Niebezpieczeństwo z powodu porażenia elektrycznego!

NIEBEZPIECZEŃSTWO

- Stosować wyłącznie oryginalne adaptery wtyczki sieciowej **10**.
- Wyciągnąć zasilacz wtyczkowy **8** z gniazdka przed wymianą adaptera wtyczki sieciowej **10**.
- Upewnić się, że zasilacza wtyczkowego **8** nie można będzie podłączyć podczas czyszczenia.



OSTROŻNIE

Uszkodzenie zasilacza wtyczkowego wskutek niewłaściwego użycia!

- Uważać, aby nie wygiąć małych trzpieni na zasilaczu wtyczkowym **8**.

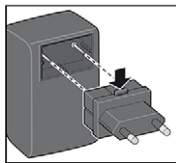

- Wcisnąć przycisk odblokowujący w kierunku strzałki oraz ściągnąć zamontowany adapter wtyczki sieciowej **10**.
- Podłączyć potrzebny adapter wtyczki sieciowej **10** do zasilacza wtyczkowego **8**. Uważać, aby przycisk odblokowujący znalazł się na górze i za-trzasnął się.

4. Obsługa

4.1 Włączanie i wyłączanie



- Aby włączyć urządzenie, należy przesunąć włącznik/wyłącznik **4** do przodu.
- Aby wyłączyć urządzenie, należy przesunąć włącznik/wyłącznik do położenia **0**.

4.2 Nasadka grzebieniowa



- Wyłączyć maszynkę do strzyżenia i nasunąć nasadkę grzebieniową na głowicę strzygącą, aż się zatrzaśnie. Ustawić pożądaną długość cięcia. Następnie można już w zwykły sposób zastosować maszynkę do strzyżenia małych zwierząt.



- Nasadkę grzebieniową można ustawiać na 4 różne długości strzyżenia (od ok. 3 do 6 mm).

Im bardziej wsunięta nasadka grzebieniowa, tym krótsze strzyżenie.

5. Czyszczenie i pielęgnacja

Aby zapewnić bezawaryjną pracę i pełną wydajność maszynki do strzyżenia, należy ją regularnie czyścić i oliwić.

Czyszczenie głowicy strzygącej



OSTROŻNIE

Uszkodzenie głowicy strzygącej w wyniku demontażu!

- Nie należy pod żadnym pozorem demontować głowicy strzygącej, ponieważ późniejszy montaż nie jest możliwy.

Przy regularnym stosowaniu głowicę strzygącą **5** należy dokładnie czyścić **raz dziennie**.

- Wyłączyć urządzenie.
- W razie potrzeby zdjąć głowicę strzygącą.
- Usunąć włosy szczoteczką do czyszczenia **12**.

Oliwienie głowicy strzygącej

Aby na długo zachować wydajność cięcia głowicy strzygącej, należy ją regularnie – **co 10 minut** – oliwić.

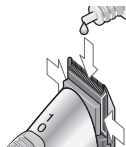

- W razie potrzeby zdjąć głowicę strzygącą.
- Naoliwić miejsca, w których stykają się górna i dolna część głowicy strzygącej (patrz ilustracja).

Wymiana głowicy strzygącej

Głowica strzygąca ulega zużyciu. Mimo właściwej pielęgnacji wydajność cięcia zmniejsza się. W takim przypadku należy wymienić głowicę strzygącą. Głowicę strzygącą można zamawiać jako osobną część zamienną w serwisie Aesculap (patrz adresy na końcu instrukcji).



OSTROŻNIE

Uszkodzenie obudowy podczas przykręcania głowicy strzygącej!

- Nie należy zbyt mocno przykręcać śruby.

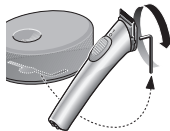

- Upewnić się, że włącznik/wyłącznik **4** znajduje się w położeniu 0.
- Wyjąć klucz imbusowy **13** ze spodu stacji ładowania, aby odkręcić śrubę **6** głowicy strzygącej.
- Odkręcić śrubę całkowicie i wyjąć.
- Kciukiem wycisnąć głowicę strzygącą w górę.
- Nałożyć nową głowicę strzygącą, aż się zatrzaśnie, i przykręcić ją.



Podczas wymiany głowicy strzygącej pozostałości sierści można usunąć z wnętrza za pomocą szczoteczki.

Czyszczenie urządzenia

- Od czasu do czasu urządzenie należy przetrzeć wilgotną ściereczką, a następnie wytrzeć do sucha.

Czyszczenie styków ładowania

Gdy styki ładowania **7** w urządzeniu lub styki ładowania **3** w stacji ładowania są zabrudzone, proces ładowania może zostać przerwany lub utrudniony.

- Przeczyścić styki watą lub ściereczką nasączoną alkoholem lub spirytusem.

Jeżeli akumulator jest pusty (zatrzymanie silnika), należy koniecznie przestawić włącznik/wyłącznik do położenia 0 i umieścić urządzenie w stacji ładowania.

- Zwrócić uwagę na to, aby nie odkładać włączonego urządzenia, gdy akumulator jest wyładowany.
- Zwrócić uwagę na to, aby do stacji ładowania odkładać wyłączone urządzenie (włącznik/wyłącznik w położeniu 0).

6. Co zrobić, gdy ...

... nie można włączyć urządzenia?

- Czy akumulator jest rozładowany? Podłączyć zasilacz wtyczkowy stacji ładowania i naładować maszynkę do strzyżenia.
- Czy głowica strzygąca jest sucha? Głowicę strzygącą należy naoliwić. Należy postępować zgodnie z opisem na strona 215.

... głowica strzygąca „szarpie”?

- Głowicę strzygącą należy naoliwić. Należy postępować zgodnie z opisem na strona 215.

... podczas ładowania nie świeci się wskaźnik ładowania?

- Oczyszczyć styki ładowania.
- Możliwe, że urządzenie nie jest prawidłowo włożone do stacji ładowania. Włożyć prawidłowo urządzenie.
- Czy stacja ładowania jest prawidłowo podłączona?

... urządzenie samo się wyłącza?

- Akumulator jest rozładowany. Naładować maszynkę do strzyżenia.

... nie można naładować akumulatora?

- Sprawdzić, czy używana jest stacja ładowania ze stojakiem maszynki do strzyżenia HS60, patrz tabliczka znamionowa na stacji ładowania ze stojakiem. Nie jest ona kompatybilna z maszynką do strzyżenia HS62.
- Seżeli nie, wysłać urządzenie do serwisu naprawczego firmy Aesculap.

7. Usuwanie



To urządzenie elektryczne posiada akumulator wbudowany na stałe.



Produkt zawiera komponenty elektroniczne i/lub baterie. Nie utylizować urządzenia z odpadami domowymi, lecz oddawać je do recyklingu w gminnym punkcie zbiórki.

8. Dane techniczne

Produkt	Exacta/Isis
Adapter sieciowy	
Napięcie wejściowe	100-240 V ~ 50/60 Hz
Pojemność	600 mAh
Głośność	< 60 dB(A)
Całkowita wartość drgań	ah < 2,5 m/s ²
Nasadka	1 nasadka grzebieniowa
Wymiary	140 x 30 x 36 mm
Ciężar	115 g



Zmiany techniczne zastrzeżone.

9. 2 lata gwarancji

Szanowni Klienci,

dziękujemy za wybór produktu naszej firmy.

Marka Aesculap do wielu dziesięcioleci symbolizuje sprawdzoną jakość oraz pierwszorzędną serwis. Naszym Klientom oferujemy innowacyjne i wydajne produkty.

Aesculap wytwarza wysokiej klasy produkty i gwarantuje użycie wysokogatunkowych materiałów oraz staranne wykonanie. Jednocześnie zwracamy uwagę, że nie odpowiadamy za wady fizyczne naszych produktów, jeżeli powstają one w wyniku nieprawidłowego użycia, normalnego zużycia bądź stosowania nieodpowiednich lub niesprawnych produktów obcych producentów.

Z odpowiedzialności producenta wyłączone są także wady fizyczne, które nie wpływają bądź wpływają jedynie nieznacznie na wartość lub działanie produktu.

W ramach naszego świadczenia gwarancyjnego zastrzegamy sobie prawo do naprawy lub wymiany produktu.

Adresy punktów serwisowych

Albert Kerbl GmbH
Felizenzell 9
84428 Buchbach / Germany

Phone: +49 8086 933-100
Fax: +49 8086 933-500
E-Mail: info@kerbl.com
www.kerbl.com

Adresy pozostałych punktów serwisowych można uzyskać pod powyższym adresem.



Technical alterations reserved
Technische Änderungen vorbehalten
Sous réserve de modifications techniques
Sujeto a modificaciones técnicas
Con riserva di modifichite tecniche
Salvo alterações técnicas
Technische wijzigingen voorbehouden
Retten til tekniske ændringer forbeholdes
Vi tar forbehold om eventuelle tekniske endringer
Med reservation för eventuella tekniska ändringar
Мы оставляем за собой право вносить технические изменения
Zmiany techniczne zastrzeżone

20220118_GT416/421_EU

AESFULAP[®]
SCHERMASCHINEN

Aesculap Schermaschinen GmbH

Fröhliche-Mann-Straße 15
98528 Suhl
Germany

Phone: +49 3681 49820

Fax: +49 3681 498234

E-Mail: info@aesculap-schermaschinen.de

www.aesculap-schermaschinen.de